



Vertikutierer

mit Schnellwechsel-  
system

POWERED by  
**HONDA**



Wildkrautbürste



Kehrmaschinen  
Accu-  
Motor **EGO**  
POWER SYSTEM

**NEU**  
IM SORTIMENT

Kehrsaug-  
maschinen

Wiesenmäher



Wiesenmäher



Walzenhäcksler



Traktoren-Zubehör

Ihr Fachhändler:

**Neuheiten im Sortiment**

Akku Kehrmaschinen	10
Kehrsaugmaschinen TKS70-40 Akku Pro, TKS90-75 Akku Pro	16
Kehrsaugmaschine TKS120-100 Akku Pro	17
Wildkrautbürste HW 50	19
<hr/>	
Kehrmaschinen (Benzin)	3
Kehrmaschinen (Akku)	10
Handkehrmaschinen / Kehrsaugmaschinen	16
Wildkrautbürsten	19
Frontanbau mit Schnellwechselsystem für Rasentraktoren	20
Anbaurahmen und Antriebssätze für Rasentraktoren	24
Heckanbau (Vertikutierer, Anhänger)	33
Kastenstreuer	34
Frontmäher Anbaugeräte (Husqvarna Rider + Stiga Park)	35
Vertikutierer	38
Walzenhäcksler	40
Hochgrasmäher	40
Wiesenmäher (Balkenmäher)	41
Honda Einachser-Zubehör	44
Produkteübersicht	Rückseite

**Allgemeine Informationen**

Die Preisliste ist **ab 01.01.2024 gültig** und weist unverbindliche Preisempfehlungen aus  
 Alle Preise in CHF inklusive gesetzlicher MwSt., 8,1%  
 Preis- und technische Änderungen vorbehalten  
 Die Preise verstehen sich ab Lager Safnern





Alle Angaben über technische Daten, Abmessungen sowie Abbildungen sind aufgrund eventueller technischer Änderungen nicht in jedem Fall für die Lieferung verbindlich.  
 Druckfehler, Irrtümer und Preisänderungen vorbehalten.

**Garantie**

Private Anwender: 2 Jahre  
 Profi-Anwender: 1 Jahr  
 Miet-Geräte: 1 Jahr



<b>Kehrmaschine TK17</b>		<b>Bestellnr.</b>	<b>Preis in CHF inkl. MWST</b>
	Die Maschine für den privaten Anwender. Inkl. Universalkehrbürste. Arbeitsbreite: 0,70m, Bürstendurchmesser: 0,30m, Arbeitsgeschwindigkeit: ca. 3,1 km/h, 1 Gang Ölbadgetriebe, 4.00-4 luftbereift, Straßenprofil auf Stahlfelge mit Wendehilfe, Honda 4-Takt-Motor 5,5 PS GCVx170, Gewicht: 60 kg	TK 17	2.190,00 CHF
<b>Montage und Bereitstellung</b>		MuB 2	80,00 CHF
<b>Zubehör für Kehrmaschine TK17</b>			
	<b>Kunststoff-Kehrgutbehälter</b> 4 stabile Schwenkrollen, Stahlrohrrahmen, Fassungsvermögen: 45 Liter	AD-380-030TS	425,00 CHF
	<b>Kehrplane</b> Staub- und Steinschlagschutzplane beim Freikehren. Ideal um Kehrgut in eine Reihe zu kehren.	AY-030-001TS	165,00 CHF
	<b>Laubsammler</b> löst Laub vom Boden und sammelt es in einem Arbeitsgang	AE-004-035TS	450,00 CHF
	<b>Universalkehrbürste 0,70m</b> zum Schnee- und Schmutzfeegen, Bürstendurchmesser: 0,30m	Satz AD-090	190,00 CHF
<b>Winterdienst Kehrmaschine TK17</b>			
	<b>Schneeräumschild 0,70m</b> Räumen und Kehren in einem Arbeitsgang, Bodenkontakt über Rollenführung, daher keine Gummileiste erforderlich.	AE-004-030TS	380,00 CHF
	<b>Schneeketten</b>	Paar KC-002-009	210,00 CHF

<b>Kehrmaschine TK18</b>		<b>Bestellnr.</b>	<b>Preis in CHF inkl. MWST</b>
	Die Maschine für den privaten Anwender. Inkl. Universalkehrbürste. Arbeitsbreite: 0,80m, Bürstendurchmesser: 0,30m, Arbeitsgeschwindigkeit: ca. 3,4 km/h, 1 Gang Ölbadgetriebe, 13.00 x 5-6 luftbereift, Straßenprofil auf Stahlfelge mit Wende-Freilaufautomatik (360°) Honda 4-Takt-Motor 5,5 PS GCVx170, Gewicht: 65 kg	TK 18	2.890,00 CHF
	<b>Montage und Bereitstellung</b>	MuB 2	80,00 CHF
<b>Zubehör für Kehrmaschine TK18</b>			
	<b>Kunststoff-Kehrgutbehälter</b> 4 stabile Schwenkrollen, Stahlrohrrahmen, Fassungsvermögen: 50 Liter, Entleerung vom Lenker aus durch Kippmechanismus	AD-310-030TS	495,00 CHF
	<b>Kehrplane</b> Staub- und Steinschlagschutzplane beim Freikehren. Ideal um Kehrgut in eine Reihe zu kehren.	AY-030-001TS	165,00 CHF
	<b>Laubsammler</b> löst Laub vom Boden und sammelt es in einem Arbeitsgang	AE-004-035TS	450,00 CHF
	<b>Rinnenbürste</b> 20cm breit, Bürstendurchmesser: 0,35m Ideal zum Reinigen von tiefen Rinnen	AD-090-128	200,00 CHF
	<b>Universalkehrbürste 0,80m</b> zum Schnee- und Schmutzfeegen, Bürstendurchmesser: 0,30m	Satz AD-090-080	265,00 CHF
<b>Winterdienst Kehrmaschine TK18</b>			
	<b>Schneeräumschild 0,80m</b> Räumen und Kehren in einem Arbeitsgang, Bodenkontakt über Rollenführung, daher keine Gummileiste erforderlich.	AE-004-031TS	395,00 CHF
	<b>Schneeketten</b>	Paar KC-002-001	220,00 CHF

<b>Kehrmaschine TK36 Professional</b>		<b>Bestellnr.</b>	<b>Preis in CHF inkl. MWST</b>
	Inkl. Universal-Doppelbesatzbürste, Arbeitsbreite: 0,80m, Bürstendurchmesser: 0,35m, Arbeitsgeschwindigkeit: ca. 3,1 km/h, 1 Gang Ölbadgetriebe, Wendehilfe 13.00 x 5-6 luftbereift, Allwetter-Reifen, mit stufenloser Bürstenhöhenverstellung Honda 4-Takt-Motor 5,5 PS GCVx170, Gewicht: 93 kg	TK 36 Pro	3.890,00 CHF
<b>Montage und Bereitstellung</b>		MuB 3	100,00 CHF
<b>Kehrmaschine TK38 Professional</b>		<b>Bestellnr.</b>	<b>Preis in CHF inkl. MWST</b>
	Inkl. Universal-Doppelbesatzbürste, Arbeitsbreite: 0,80m, Bürstendurchmesser: 0,35m, Arbeitsgeschwindigkeit: ca. 2,6 - 4,2 km/h, 3 Gang Ölbadgetriebe mit Rückwärtsgang, Wendehilfe, 13.00 x 5-6 luftbereift, Allwetter-Reifen, mit stufenloser Bürstenhöhenverstellung Honda 4-Takt-Motor 5,5 PS GCVx170, Gewicht: 97 kg	TK 38 Pro	4.290,00 CHF
<b>Montage und Bereitstellung</b>		MuB 3	100,00 CHF
<b>Zubehör für Kehrmaschine TK36 Professional / TK38 Professional</b>			
	<b>Kunststoff-Kehrgutbehälter</b> 4 stabile Schwenkrollen, Stahlrohrrahmen, Fassungsvermögen: 60 Liter Entleerung vom Lenker aus durch Kippmechanismus	AD-550-030TS	590,00 CHF
	<b>Kehrplane</b> Staub- und Steinschlagschutzplane beim Freikehren. Ideal um Kehrgut in eine Reihe zu kehren.	AY-031-001TS	320,00 CHF
	<b>Laubsammler</b> löst Laub vom Boden und sammelt es in einem Arbeitsgang	AE-082-030TS	550,00 CHF

Zubehör für Kehrmaschine TK36 Professional / TK38 Professional		Bestellnr.	Preis in CHF inkl. MWST
	<b>Rinnenbürste</b> 20cm breit, Bürstendurchmesser: 0,40m Ideal zum Reinigen von tiefen Rinnen	AD-110-128	225,00 CHF
	<b>Universal-Doppelbesatzbürste 0,80m</b> zum Schnee- und Schmutzfeigen, Bürstendurchmesser: 0,35m	Satz AD-110-085	370,00 CHF
	<b>Spezial-Schneekehrbürste 0,80m</b> für Schnee und vergleichbares Kehrgut, mit 8 Besatzreihen, <b>blau</b> Bürstendurchmesser: 0,35m	Satz AD-110-081	350,00 CHF
	<b>Spezial-Schmutzkehrbürste 0,80m</b> zur Beseitigung von festsitzenden, starken Verschmutzungen, mit 12 Besatzreihen, <b>grün</b> Bürstendurchmesser: 0,35m	Satz AD-110-087	370,00 CHF
<b>Winterdienst Kehrmaschine TK36 Professional / TK38 Professional</b>			
	<b>Schneeräumschild 0,80m</b> Räumen und Kehren in einem Arbeitsgang, Bodenkontakt über Rollenführung, daher keine Gummileiste erforderlich.	AE-080-030TS	490,00 CHF
	<b>Schneeketten</b>	Paar KC-002-001	220,00 CHF



<b>Kehrmaschine TK48 Professional</b>		<b>Bestellnr.</b>	<b>Preis in CHF inkl. MWST</b>
	Inkl. Universal-Doppelbesatzbürste, Arbeitsbreite: 1,00m, Bürstendurchmesser: 0,40m, Arbeitsgeschwindigkeit: ca. 2,6 - 4,2 km/h, 3 Gang Ölbadgetriebe mit Rückwärtsgang, 15.00 x 6-6 luftbereift, Allwetter-Breitreifen, Wendehilfe, variable Kkehrbürstengeschwindigkeit, mit stufenloser Bürstenhöhenverstellung Honda Profi 4-Takt-Motor 5,5 PS GXV160, Gewicht: 108 kg	TK 48 Pro	4.890,00 CHF
	<b>Montage und Bereitstellung</b>	MuB 4	120,00 CHF
<b>Zubehör für Kehrmaschine TK48 Professional</b>			
	<b>Kunststoff-Kehrgutbehälter</b> 4 stabile Schwenkrollen, Stahlrohrrahmen, Fassungsvermögen: 80 Liter, Entleerung vom Lenker aus durch Kippmechanismus	AD-560-030TS	650,00 CHF
	<b>Kehrplane</b> Staub- und Steinschlagschutzplane beim Freikehren. Ideal um Kehrgut in eine Reihe zu kehren.	AY-031-001TS	320,00 CHF
	<b>Laubsammler</b> löst Laub vom Boden und sammelt es in einem Arbeitsgang	AE-082-031TS	560,00 CHF

Zubehör für Kehrmaschine TK48 Professional / TK48 Hydrostat		Bestellnr.	Preis in CHF inkl. MWST
	<b>Rinnenbürste</b> 20cm breit, Bürstendurchmesser: 0,45m Ideal zum Reinigen von tiefen Rinnen	AD-120-128	235,00 CHF
	<b>Universal-Doppelbesatzbürste 1,00m</b> zum Schnee- und Schmutzfeigen, Bürstendurchmesser: 0,40m	Satz AD-120-105	460,00 CHF
	<b>Spezial-Schneekehrbürste 1,00m</b> für Schnee und vergleichbares Kehrgut, mit 8 Besatzreihen, <b>blau</b> Bürstendurchmesser: 0,40m	Satz AD-120-101	410,00 CHF
	<b>Spezial-Schmutzkehrbürste 1,00m</b> zur Beseitigung von festsitzenden, starken Verschmutzungen, mit 12 Besatzreihen, <b>grün</b> Bürstendurchmesser: 0,40m	Satz AD-120-107	440,00 CHF
<b>Winterdienst Kehrmaschine TK48 Professional / TK48 Hydrostat</b>			
	<b>Schneeräumschild 1,00 m</b> Räumen und Kehren in einem Arbeitsgang, Bodenkontakt über Rollenführung, daher keine Gummileiste erforderlich.	AE-080-031TS	550,00 CHF
	<b>Schneeketten, Kreuzspur</b>	Paar KC-002-010	320,00 CHF



<b>Kehrmaschine TK58 Professional</b>		<b>Bestellnr.</b>	<b>Preis in CHF inkl. MWST</b>
	Inkl. Universal-Doppelbesatzbürste, Arbeitsbreite: 1,20m, Bürstendurchmesser: 0,40m, Arbeitsgeschwindigkeit: ca. 2,6 - 4,2 km/h, 3 Gang Ölbadgetriebe mit Rückwärtsgang, 15.00 x 6-6 luftbereift, Allwetter-Breitreifen, Wendehilfe, variable Kkehrbürstengeschwindigkeit, mit stufenloser Bürstenhöhenverstellung Honda Profi 4-Takt-Motor 5,5 PS GXV160, Gewicht: 111 kg	TK 58 Pro	5.190,00 CHF
	<b>Montage und Bereitstellung</b>	MuB 4	120,00 CHF
<b>Zubehör für Kehrmaschine TK58 Professional</b>			
	<b>Kunststoff-Kehrgutbehälter</b> 4 stabile Schwenkrollen, Stahlrohrrahmen, Fassungsvermögen: 100 Liter, Entleerung vom Lenker aus durch Kippmechanismus	AD-570-030TS	720,00 CHF
	<b>Kehrplane</b> Staub- und Steinschlagschutzplane beim Freikehren. Ideal um Kehrgut in eine Reihe zu kehren.	AY-031-001TS	320,00 CHF
	<b>Laubsammler</b> löst Laub vom Boden und sammelt es in einem Arbeitsgang	AE-082-032TS	590,00 CHF
	<b>Rinnenbürste</b> 20cm breit, Bürstendurchmesser: 0,45m Ideal zum Reinigen von tiefen Rinnen	AD-120-128	235,00 CHF
	<b>Universal-Doppelbesatzbürste 1,20m</b> zum Schnee- und Schmutzfeigen, Bürstendurchmesser: 0,40m	Satz AD-120-125	540,00 CHF
	<b>Spezial-Schneekehrbürste 1,20m</b> für Schnee und vergleichbares Kehrgut, mit 8 Besatzreihen, <b>blau</b> Bürstendurchmesser: 0,40m	Satz AD-120-121	430,00 CHF
	<b>Spezial-Schmutzkehrbürste 1,20m</b> zur Beseitigung von festsitzenden, starken Verschmutzungen, mit 12 Besatzreihen, <b>grün</b> Bürstendurchmesser: 0,40m	Satz AD-120-127	490,00 CHF
<b>Winterdienst Kehrmaschine TK58 Professional</b>			
	<b>Schneeräumschild</b>		nicht erhältlich
	<b>Schneeketten, Kreuzspur</b>	Paar KC-002-010	320,00 CHF

<b>Kehrmaschine TK36 Professional Akku</b>		<b>Bestellnr.</b>	<b>Preis in CHF inkl. MWST</b>
	Inkl. Universal-Doppelbesatzbürste, Arbeitsbreite: 0,80m, Bürstendurchmesser: 0,40m, Arbeitsgeschwindigkeit: ca. 3,1 km/h, 1 Gang Ölbadgetriebe, Wendehilfe 15.00 x 6-6 luftbereift, Allwetter-Reifen, mit stufenloser Bürstenhöhenverstellung Bürstenloser 56 Volt EGO Motor <b>(ohne Akku und Ladegerät)</b> Schutzklasse: IPX5 Laufzeit: bis zu 135 min Gewicht: 93 kg	TK 36 Pro Akku	4.190,00 CHF
<b>Montage und Bereitstellung</b>		MuB 3	100.00 CHF
<b>Kehrmaschine TK38 Professional Akku</b>		<b>Bestellnr.</b>	<b>Preis in CHF inkl. MWST</b>
	Inkl. Universal-Doppelbesatzbürste, Arbeitsbreite: 0,80m, Bürstendurchmesser: 0,40m, Arbeitsgeschwindigkeit: ca. 2,6 - 4,2 km/h, 3 Gang Ölbadgetriebe mit Rückwärtsgang, Wendehilfe, 15.00 x 6-6 luftbereift, Allwetter-Reifen, mit stufenloser Bürstenhöhenverstellung Bürstenloser 56 Volt EGO Motor <b>(ohne Akku und Ladegerät)</b> Schutzklasse: IPX5 Laufzeit: bis zu 135 min Gewicht: 97 kg	TK 38 Pro Akku	4.490,00 CHF
<b>Montage und Bereitstellung</b>		MuB 3	100.00 CHF
<b>EGO Akku / Schnellladegerät</b>			<b>Preis in CHF inkl. MWST</b>
	<b>12Ah Akku</b> für 56V EGO Akku-Motor, Schutzklasse IPX4 (der EGO-Motor fasst bis zu zwei Akkus)	KA-108-003	820,00 CHF
	<b>Schnellladegerät</b> für 56V EGO Akkus, Ladedauer für 12 Ah Akku: ca 80 Min.	KA-108-004	140,00 CHF
<b>Zubehör für Kehrmaschine TK36 Professional / TK38 Professional</b>			
	<b>Kunststoff-Kehrgutbehälter</b> 4 stabile Schwenkrollen, Stahlrohrrahmen, Fassungsvermögen: 68 Liter Entleerung vom Lenker aus durch Kippmechanismus passend für Kehrmaschine mit Bürsten-Ø 40	AD-550-031TS	590,00 CHF
	<b>Kehrplane</b> Staub- und Steinschlagschutzplane beim Freikehren. Ideal um Kehrgut in eine Reihe zu kehren.	AY-031-001TS	320,00 CHF
	<b>Laubsammler</b> löst Laub vom Boden und sammelt es in einem Arbeitsgang passend für Kehrmaschine mit Bürsten-Ø 40	AD-082-033TS	550,00 CHF

Zubehör für Kehrmaschine TK36 Professional / TK38 Professional Akku		Bestellnr.	Preis in CHF inkl. MWST
	<b>Rinnenbürste</b> 20cm breit, Bürstendurchmesser: 0,40m Ideal zum Reinigen von tiefen Rinnen passend für Kehrmaschinen mit Bürstendurchmesser 0,40m	AD-120-128	235,00 CHF
	<b>Universal-Doppelbesatzbürste 0,80m</b> zum Schnee- und Schmutzfeigen, Bürstendurchmesser: 0,40m	Satz AD-120-085	380,00 CHF
	<b>Spezial-Schneekkehrbürste 0,80m</b> für Schnee und vergleichbares Kehrgut, mit 8 Besatzreihen, <b>blau</b> Bürstendurchmesser: 0,40m	Satz AD-120-081	360,00 CHF
	<b>Spezial-Schmutzkehrbürste 0,80m</b> zur Beseitigung von festsitzenden, starken Verschmutzungen, mit 12 Besatzreihen, <b>grün</b> Bürstendurchmesser: 0,40m	Satz AD-120-087	380,00 CHF
<b>Winterdienst Kehrmaschine TK36 Professional / TK38 Professional</b>			
	<b>Schneeräumschild 0,80m</b> Räumen und Kehren in einem Arbeitsgang, Bodenkontakt über Rollenführung, daher keine Gummileiste erforderlich.	AE-080-032TS	490,00 CHF
	<b>Schneeketten 15.00 x 6-6</b>	Paar KC-002-010	220,00 CHF

<b>Kehrmaschine TK48 Professional Akku</b>		<b>Bestellnr.</b>	<b>Preis in CHF inkl. MWST</b>
	Inkl. Universal-Doppelbesatzbürste, Arbeitsbreite: 1,00m, Bürstendurchmesser: 0,40m, Arbeitsgeschwindigkeit: ca. 2,6 - 4,2 km/h, 3 Gang Ölbadgetriebe mit Rückwärtsgang, 15.00 x 6-6 luftbereift, Allwetter-Breitreifen, Wendehilfe, <b>variable</b> Kkehrbürstengeschwindigkeit, mit stufenloser Bürstenhöhenverstellung Bürstenloser 56 Volt EGO Motor <b>(ohne Akku und Ladegerät)</b> Schutzklasse: IPX5 Laufzeit: bis zu 100 min Gewicht: 108 kg	TK 48 Pro Akku	4.890,00 CHF
	<b>Montage und Bereitstellung</b>	MuB 4	120.00 CHF
<b>EGO Akku / Schnellladegerät</b>			<b>Preis in CHF inkl. MWST</b>
	<b>12Ah Akku</b> für 56V EGO Akku-Motor, Schutzklasse IPX4 (der EGO-Motor fasst bis zu zwei Akkus)	KA-108-003	820,00 CHF
	<b>Schnellladegerät</b> für 56V EGO Akkus, Ladedauer für 12 Ah Akku: ca 80 Min.	KA-108-004	140,00 CHF
<b>Zubehör für Kehrmaschine TK48 Professional</b>			
	<b>Kunststoff-Kehrgutbehälter</b> 4 stabile Schwenkrollen, Stahlrohrrahmen, Fassungsvermögen: 80 Liter, Entleerung vom Lenker aus durch Kippmechanismus	AD-560-030TS	650,00 CHF
	<b>Kehrplane</b> Staub- und Steinschlagschutzplane beim Freikehren. Ideal um Kehrgut in eine Reihe zu kehren.	AY-031-001TS	320,00 CHF
	<b>Laubsammler</b> löst Laub vom Boden und sammelt es in einem Arbeitsgang	AE-082-031TS	560,00 CHF

Zubehör für Kehrmaschine TK48 Professional / TK48 Hydrostat		Bestellnr.	Preis in CHF inkl. MWST
	<b>Rinnenbürste</b> 20cm breit, Bürstendurchmesser: 0,45m Ideal zum Reinigen von tiefen Rinnen	AD-120-128	235,00 CHF
	<b>Universal-Doppelbesatzbürste 1,00m</b> zum Schnee- und Schmutzfeigen, Bürstendurchmesser: 0,40m	Satz AD-120-105	460,00 CHF
	<b>Spezial-Schneekehrbürste 1,00m</b> für Schnee und vergleichbares Kehrgut, mit 8 Besatzreihen, <b>blau</b> Bürstendurchmesser: 0,40m	Satz AD-120-101	410,00 CHF
	<b>Spezial-Schmutzkehrbürste 1,00m</b> zur Beseitigung von festsitzenden, starken Verschmutzungen, mit 12 Besatzreihen, <b>grün</b> Bürstendurchmesser: 0,40m	Satz AD-120-107	440,00 CHF
<b>Winterdienst Kehrmaschine TK48 Professional / TK48 Hydrostat</b>			
	<b>Schneeräumschild 1,00 m</b> Räumen und Kehren in einem Arbeitsgang, Bodenkontakt über Rollenführung, daher keine Gummileiste erforderlich.	AE-080-031TS	550,00 CHF
	<b>Schneeketten, Kreuzspur</b>	Paar KC-002-010	320,00 CHF

<b>Kehrmaschine TK58 Professional Akku</b>		<b>Bestellnr.</b>	<b>Preis in CHF inkl. MWST</b>
	Inkl. Universal-Doppelbesatzbürste, Arbeitsbreite: 1,20m, Bürstendurchmesser: 0,40m, Arbeitsgeschwindigkeit: ca. 2,6 - 4,2 km/h, 3 Gang Ölbadgetriebe mit Rückwärtsgang, 15.00 x 6-6 luftbereift, Allwetter-Breitreifen, Wendehilfe, <b>variable</b> Kkehrbürstengeschwindigkeit, mit stufenloser Bürstenhöhenverstellung Bürstenloser 56 Volt EGO Motor <b>(ohne Akku und Ladegerät)</b> Schutzklasse: IPX5 Laufzeit: bis zu 100 min Gewicht: 111 kg	TK 58 Pro Akku	5.190,00 CHF
	<b>Montage und Bereitstellung</b>	MuB 4	120.00 CHF
<b>EGO Akku / Schnellladegerät</b>			<b>Preis in CHF inkl. MWST</b>
	<b>12Ah Akku</b> für 56V EGO Akku-Motor, Schutzklasse IPX4 (der EGO-Motor fasst bis zu zwei Akkus)	KA-108-003	820,00 CHF
	<b>Schnellladegerät</b> für 56V EGO Akkus, Ladedauer für 12 Ah Akku: ca 80 Min.	KA-108-004	140,00 CHF
<b>Zubehör für Kehrmaschine TK58 Professional</b>			
	<b>Kunststoff-Kehrgutbehälter</b> 4 stabile Schwenkrollen, Stahlrohrrahmen, Fassungsvermögen: 100 Liter, Entleerung vom Lenker aus durch Kippmechanismus	AD-570-030TS	720,00 CHF
	<b>Kehrplane</b> Staub- und Steinschlagschutzplane beim Freikehren. Ideal um Kehrgut in eine Reihe zu kehren.	AY-031-001TS	320,00 CHF
	<b>Laubsammler</b> löst Laub vom Boden und sammelt es in einem Arbeitsgang	AE-082-032TS	590,00 CHF
	<b>Rinnenbürste</b> 20cm breit, Bürstendurchmesser: 0,45m Ideal zum Reinigen von tiefen Rinnen	AD-120-128	235,00 CHF
	<b>Universal-Doppelbesatzbürste 1,20m</b> zum Schnee- und Schmutzegen, Bürstendurchmesser: 0,40m	Satz AD-120-125	540,00 CHF



Zubehör für Kehrmaschine TK58 Professional			
	<b>Spezial-Schneekehrbürste 1,20m</b> für Schnee und vergleichbares Kehrgut, mit 8 Besatzreihen, <b>blau</b> Bürstendurchmesser: 0,40m	Satz AD-120-121	430,00 CHF
	<b>Spezial-Schmutzkehrbürste 1,20m</b> zur Beseitigung von festsitzenden, starken Verschmutzungen, mit 12 Besatzreihen, <b>grün</b> Bürstendurchmesser: 0,40m	Satz AD-120-127	490,00 CHF
Winterdienst Kehrmaschine TK58 Professional			
	<b>Schneeräumschild</b>		nicht erhältlich
	<b>Schneeketten, Kreuzspur</b>	Paar KC-002-010	320,00 CHF

<b>Kehrmaschine TK14</b>		<b>Bestellnr.</b>	<b>Preis in CHF inkl. MWST</b>
	Doppelwalzensystem <b>TRS+</b> Arbeitsbreite: 0,90m, mit 2 Seitenbesen, Fassungsvermögen des Behälters: 50 Liter, Gewicht: 29 kg	TK 14	1.190,00 CHF
<b>Montage und Bereitstellung</b>		MuB 10	30,00 CHF

<b>Kehrsaugmaschine TKS90-50 Akku</b>			
	Doppelwalzensystem <b>TRS+</b> Arbeitsbreite: 0,90m, mit 2 Seitenbesen, Fassungsvermögen des Behälters: 50 Liter, Filterfläche: 1,3 m <sup>2</sup> , Laufzeit: 2 h, Ladezeit: 8 h, Gewicht: 46 kg, inkl. Batterie und integriertem Ladegerät	TKS 90-50	3.290,00 CHF
<b>Montage und Bereitstellung</b>		MuB 1	50,00 CHF

<b>Kehrsaugmaschine TKS70-40 Akku Pro</b>			
	Doppelwalzensystem <b>TRS+</b> Arbeitsbreite: 0,70m, mit 1 Seitenbesen ausgeschwenkt, Fassungsvermögen des Behälters: 40 Liter, Filterfläche: 1 m <sup>2</sup> , Flächenleistung: 2700 m <sup>2</sup> /h, Laufzeit: 4 h, Ladezeit: 8 h, Gewicht: 82 kg, inkl. 2 x 12V 75 Ah (C20) AGM-Batterie, on Board Ladegerät, Frontbeleuchtung	TKS 70-40	3.500,00 CHF
<b>Montage und Bereitstellung</b>		MuB 3	100,00 CHF



<b>Kehrsaugmaschine TKS90-75 Akku Pro</b>			
	Doppelwalzensystem <b>TRS+</b> Arbeitsbreite: 1,10m, mit 2 Seitenbesen ausgeschwenkt, Fassungsvermögen des Behälters: 75 Liter, mit stufenlosem Fahrtrieb, Filterfläche: 2,5 m <sup>2</sup> , Flächenleistung: 4400 m <sup>2</sup> /h, Laufzeit: 2,5 h, Ladezeit: 8 h, Gewicht: 124 kg, inkl. 2 x 12V 50 Ah (C20) AGM-Batterie, on Board Ladegerät, Frontbeleuchtung	TKS 90-75	5.890,00 CHF
<b>Montage und Bereitstellung</b>		MuB 3	100,00 CHF



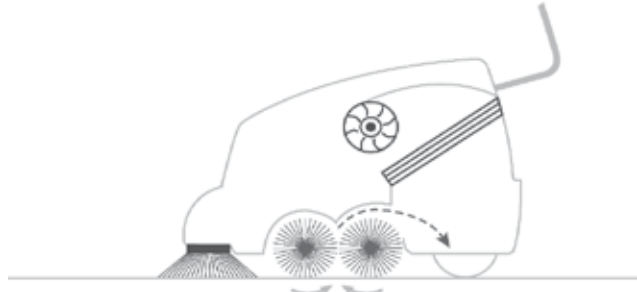





	<p><b>Vorteile des Doppel-Walzen-Systems TRS:</b></p> <ul style="list-style-type: none"> <li>• Mehr Bodenfreiheit</li> <li>• Aufnahme von Gegenständen bis 3cm Dicke</li> <li>• 90 % Befüllung des Schmutzbehälters</li> </ul>
---	--

<b>Kehrsaugmaschine TKS100-70 Vorteilspaket</b>		<b>Bestellnr.</b>	<b>Preis in CHF inkl. MWST</b>
	Doppelwalzensystem, <b>TRS+</b> Arbeitsbreite: 100 cm, mit 2 Seitenbesen aus Polyamid, Fassungsvermögen des Behälters: 70 Liter, mit stufenlosem Fahrtrieb, Filterfläche: 3 m <sup>2</sup> , Flächenleistung: 6000 m <sup>2</sup> /h, inkl. Gel-Batterie 2x 12V à 105 Ah und externes Ladegerät, doppelreihige Kehrwalze aus Polyamid, Laufzeit: 2,5 h, Ladezeit: 8 h, Gewicht: 160 kg, Steigfähigkeit: 20%	AD-164-002TS	13.990,00 CHF
	<b>Kehrsaugmaschine TKS100-70 Standard</b>		
	Beschreibung wie oben aber ohne Batterie, ohne Ladegerät, nur mit einfacher und nicht doppelreihiger Kehrwalze, Kehrbesen nicht aus Polyamid	AD-164-001TS	11.990,00 CHF
	<b>Montage und Bereitstellung</b>	MuB 11	250,00 CHF
<b>Zubehör für Kehrsaugmaschine TKS100-70</b>			
	<b>Gel-Batteriesatz 24V, 70Ah</b>	AD-164-012	1.399,00 CHF
	<b>externes Ladegerät</b> für Gel-Batterie	AD164-014	529,00 CHF
	<b>Aufpreis Seitenbesen Polyamid</b>	AD-164-019	290,00 CHF
	<b>Aufpreis Kehrwalze doppelreihig</b>	AD-164-017	67,00 CHF
	<b>Rundumleuchte</b>	AD-165-019	320,00 CHF
	<b>Rückfahrtsignal</b>	AD-165-021	50,00 CHF
<b>Kehrsaugmaschine TKS120-100 Pro Vorteilspaket</b>		<b>Bestellnr.</b>	<b>Preis in CHF inkl. MWST</b>
	Doppelwalzensystem, <b>TRS+</b> Arbeitsbreite: 1,20m, mit 2 Seitenbesen ausgeschwenkt, Fassungsvermögen des Behälters: 100 Liter, Filterfläche: 2,7 m <sup>2</sup> , elektrische Filterreinigung, Flächenleistung: 7200 m <sup>2</sup> /h, inkl. 4x6V 200Ah (C20) Gel Batterie und On-Board Ladegerät, doppelreihige Kehrwalze, Vollgummibereifung, Ladestandsanzeige inkl. Stundenzähler, LED-Arbeitscheinwerfer, Komfortsitz, Lenkradknäuf, Komfortlenkrad, Laufzeit: bis 4,5 h, Ladezeit: 8 h, Gewicht: 350 kg Steigfähigkeit 20%	AD-165-202TS	19.990,00 CHF
	<b>Kehrsaugmaschine TKS120-100 Standard</b>		
	beschreibung wie oben jedoch ohne Batterie und ohne Ladegerät	AD-165-201TS	16.990,00 CHF
	<b>Montage und Bereitstellung</b>	MuB 11	250,00 CHF
<b>Zubehör für Kehrsaugmaschine TKS120-100</b>			
	<b>On-Board Ladegerät</b>	AD-165-024	890,00 CHF
	<b>Gel-Batterie 4x6V 200Ah (C20)</b>	AD-166-014	2.490,00 CHF
	<b>Hochentleerung</b>	AD-165-025	4.990,00 CHF
	<b>Rundumleuchte</b>	AD-165-029	320,00 CHF
	<b>Rundumleuchte</b> für Hochentleerung	AD-165-030	420,00 CHF



<b>Kehrsaugmaschine TKS140-150 Elektro Vorteilspaket</b>		<b>Bestellnr.</b>	<b>Preis in CHF inkl. MWST</b>
	Doppelwalzensystem, <b>TRS+</b> Arbeitsbreite: 1,30m, mit 2 Seitenbesen, Hochentleerung auf 150cm, Frontradantrieb, Fassungsvermögen des Behälters: 150 Liter, Filterfläche: 6 m <sup>2</sup> , Flächenleistung: 15000 m <sup>2</sup> /h, Gewicht: 850 kg, inkl. 2. Seitenbesen (links), Gel-Batterien 24V, 360Ah und externes Ladegerät, Laufzeit: >4,5 h, Ladezeit: 8 h Steigfähigkeit 18%	AD-168-002TS	42.990,00 CHF
	<b>Kehrsaugmaschine TKS140-150 Elektro Standard</b> beschreibung wie oben, jedoch ohne Batterie, ohne Ladegerät und ohne zweiten Seitenbesen links Arbeitsbreite: 1,10m	AD-168-001TS	34.990,00 CHF
<b>Montage und Bereitstellung</b>		MuB 11	250,00 CHF
<b>Kehrsaugmaschine TKS140-150 Diesel</b>			
	wie oben, jedoch mit wassergekühltem Lombardini-Motor, 16PS Hydrostatischer Heckantrieb, Steigfähigkeit 20% Arbeitsbreite: 1,10 m, 1 Seitenbesen (rechts), Gewicht: 690 kg, Laufzeit: >6 h Steigfähigkeit 20%	AD-167-001TS	37.990,00 CHF
<b>Montage und Bereitstellung</b>		MuB 11	250,00 CHF
<b>Zubehör für Kehrsaugmaschine TKS140-150 (Diesel)</b>			
	<b>2. Seitenbesen</b> (links; + 20 cm Arbeitsbreite)	AD-167-010	1.790,00 CHF
	<b>Arbeitsscheinwerfer</b>	AD-167-012	580,00 CHF
	<b>Drehzahlregulierung Seitenbesen</b>	AD-167-013	520,00 CHF
	<b>Wetterschutzdach I</b> mit Heckscheibe	AD-168-023	1.890,00 CHF
	<b>Wetterschutzdach II</b> mit Frontscheibe Scheibenwischer, Heckscheibe	AD-167-014	3.190,00 CHF
	<b>Wetterschutzdach III</b> mit Frontscheibe Scheibenwischer, Heckscheibe, seitliche Planen	AD-167-015	4.490,00 CHF
	<b>Blinkerset</b>	AD-168-022	1.090,00 CHF
<b>Zubehör für Kehrsaugmaschine TKS140-150 (Elektro)</b>			
	<b>2. Seitenbesen</b> (links; + 20 cm Arbeitsbreite)	AD-168-010	1.790,00 CHF
	<b>Gel- Batteriesatz</b> 24V, 360Ah	AD 168-012	6.990,00 CHF
	<b>externes Ladegerät</b>	AD 168-014	650,00 CHF
	<b>Arbeitsscheinwerfer</b>	AD-168-019	580,00 CHF
	<b>Drehzahlregulierung Seitenbesen</b>	AD-168-020	520,00 CHF
	<b>Wetterschutzdach I</b> mit Heckscheibe	AD-168-023	1.890,00 CHF
	<b>Wetterschutzdach II</b> mit Frontscheibe Scheibenwischer, Heckscheibe	AD-168-024	3.190,00 CHF
	<b>Wetterschutzdach III</b> mit Frontscheibe Scheibenwischer, Heckscheibe, seitliche Planen	AD-168-025	4.490,00 CHF
	<b>Blinkerset</b>	AD-168-022	1.090,00 CHF

<b>Wildkrautbürste HW 50 (für private Anwendung)</b>		<b>Bestellnr.</b>	<b>Preis in CHF inkl. MWST</b>
	Arbeitsbreite: 0,50m, Werkzeug bestehend aus Federstahlborsten, stufenlos höhenverstellbarer Lenker, pannensichere Vollmaterialräder, Briggs & Stratton 575 EXI, 4 Takt Motor Gewicht: 46 kg	AD-480-040 TS	1.395,00 CHF
			
	<b>Montage und Bereitstellung</b>	MuB 1	50,00 CHF
<b>Zubehör für Wildkrautbürste HW 50</b>			
	<b>seitlicher Steinschlagschutz</b>	AD-480-052TS	85,00 CHF
	<b>Borstensatz</b> Federstahlborsten aus Flachdraht	AD-480-031TS	159,00 CHF

<b>Wildkrautbürste TW50S</b>		<b>Bestellnr.</b>	<b>Preis in CHF inkl. MWST</b>
	Arbeitsbreite: 50cm. mit 10 Stahlborsten, werkzeugloser Wechsel der Borsten durch Schnellwechselsystem, Lenker klappbar und 6-fach höhenverstellbar, pannensichere, sperrbare Räder auf Stahlfelge, <b>ohne Taststützrad,</b> inkl. seitlicher Schutzabdeckung Honda Profi-4-Takt-Motor 5,5 PS GXV160 Gewicht: 67 kg	TW 50S	2.590,00 CHF
	<b>Montage und Bereitstellung</b>	MuB 1	50,00 CHF
<b>Wildkrautbürste TW50X mit Antrieb</b>		<b>Bestellnr.</b>	<b>Preis in CHF inkl. MWST</b>
	wie TW50S, jedoch mit 3-Gang-Getriebe, vorwärts, am Lenker schaltbar <b>inkl. federbelastetem Taststützrad,</b> Honda Profi-4-Takt-Motor 5,5 PS GXV160 Gewicht: 68 kg	TW 50X	3.390,00 CHF
	<b>Montage und Bereitstellung</b>	MuB 1	50,00 CHF
<b>Zubehör für Wildkrautbürste TW50S / TW50X</b>			
	<b>Federbelastetes Taststützrad</b> werkzeuglos hochklappbar und entnehmbar optional nachrüstbar zu TW-50 S	AD-460-005	249,00 CHF
	<b>1 Satz Stahlborsten</b> (10 Stück)	AD-460-001	89,00 CHF
	<b>5 Satz Stahlborsten</b> (50 Stück)	AD-460-002	399,00 CHF
	<b>10 Satz Stahlborsten</b> (100 Stück)	AD-460-003	725,00 CHF
	<b>1 Satz Kunststoffborsten</b> (10 Stück) nur in Kombination mit Taststützrad verwendbar	AD-460-011	99,00 CHF
	<b>5 Satz Kunststoffborsten</b> (50 Stück) nur in Kombination mit Taststützrad verwendbar	AD-460-012	480,00 CHF
	<b>10 Satz Kunststoffborsten</b> (100 Stück) nur in Kombination mit Taststützrad verwendbar	AD-460-013	925,00 CHF

## Frontanbaugeräte für Rasentraktoren



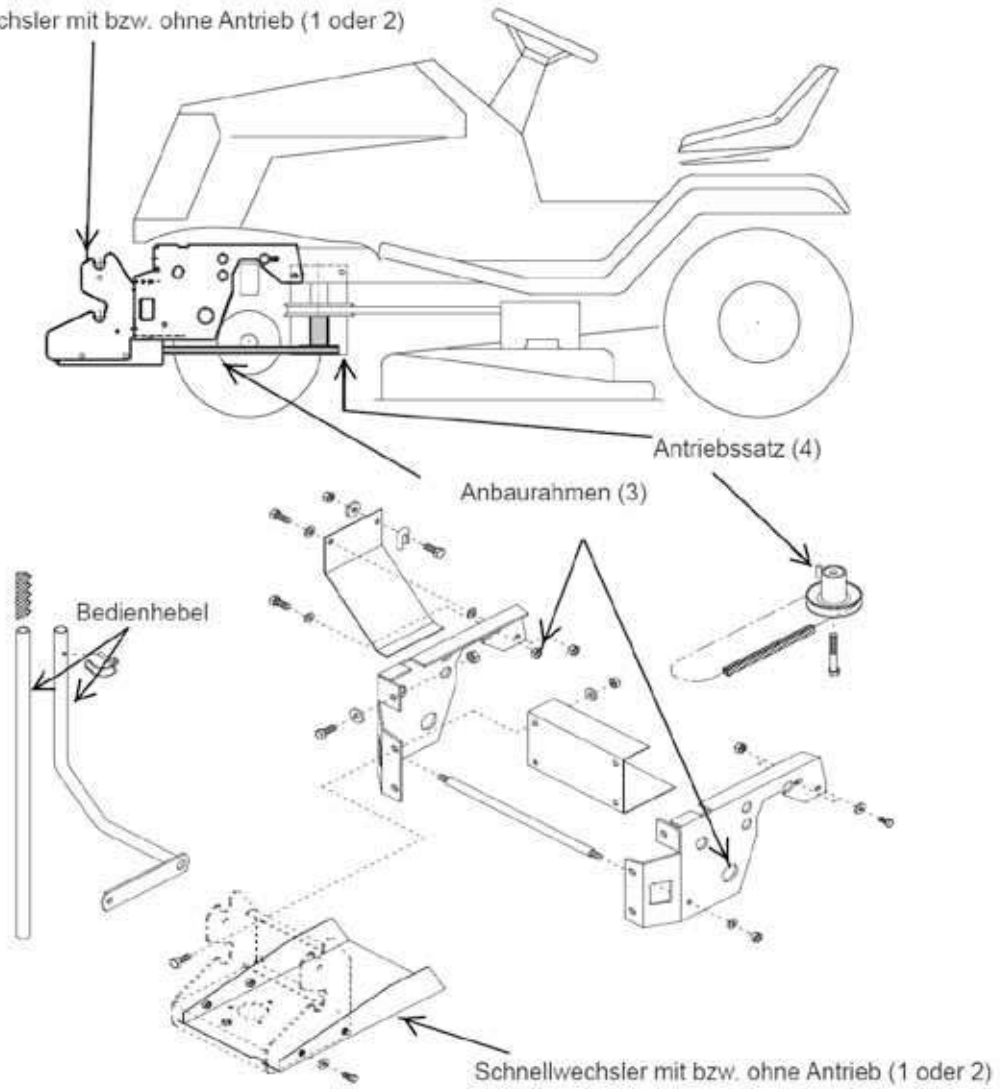

Wie macht man aus einem Rasentraktor einen vielseitigen Träger für Anbaugeräte?



Schnellwechsler mit bzw. ohne Antrieb (1 oder 2)



Schnellwechselsystem		Bestellnr.	Preis in CHF inkl. MWST
	1 Rasentraktor-Schnellwechsler mit Antrieb	AN-001-003TS	320,00 CHF
	2 Rasentraktor-Schnellwechsler ohne Antrieb	AN-002-001TS	135,00 CHF
	Montage Anbaurahmen und Schnellwechsler ohne Antrieb	MuB 6	200,00 CHF
	Montage Anbaurahmen, Antriebssatz und Schnellwechsler mit Antrieb	MuB 7	300,00 CHF







Schnellwechsler m. Antrieb	Schnellwechsler o. Antrieb	Anbaurahmen	Antriebssatz
Pos. 1 	Pos. 2 	Pos. 3  siehe ab Seite 19	Pos. 4  siehe ab Seite 19

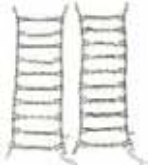



Schneeräumschild gefedert TS125 / TS150		Bestellnr.	Preis in CHF inkl. MWST
	Inkl. bodenschonender Kufen, mittels Komfort-Schwenkhebel vom Fahrersitz aus nach links und rechts schwenkbar, Gummileiste und Positionsfähnchen, Klappschild mit paralleler Anhebung, <b>gedfedert</b> , benötigt wird: Pos. 2,3		
	<b>Schneeräumschild TS125</b> Arbeitsbreite: 1,25m x 0,42m, Gewicht: 47 kg	AE-015-003TS	1.260,00 CHF
	<b>Schneeräumschild TS150</b> Arbeitsbreite: 1,50m x 0,42m, Gewicht: 50 kg	AE-015-006TS	1.390,00 CHF
Zubehör für Schneeräumschild TS125 / TS150			
	<b>Laufräder</b> für empfindliche Flächen, höhenverstellbar	Satz AE-015-002TS	140,00 CHF
	<b>Gummileiste 1,25m</b> serienmäßig beim ts125 enthalten	HK-003-008	83,00 CHF
	<b>Profi-Leiste aus Polyurethan 1,25m</b> für härteste Beanspruchungen	HK-103-008	125,00 CHF
	<b>Gummileiste 1,50m</b> serienmäßig beim ts150 enthalten	HK-003-011	99,00 CHF
	<b>Gleitschuh</b> für Schneeräumschild	Stück AE-015-146z	52,00 CHF

Schneeräumschild nicht gefedert RS100 / RS125			
	Inkl. Kufen und Gummileiste vom Fahrersitz auszuheben und zu senken 5-fache Seitenverstellung über Bolzen benötigt wird: Pos. 3 und Halter AE-049-001TS		
	<b>Schneeräumschild RS100</b> Arbeitsbreite: 1,00m x 0,42m, Gewicht: 19 kg	AE-005-001TS	490,00 CHF
	<b>Schneeräumschild RS125</b> Arbeitsbreite: 1,25m x 0,42m, Gewicht: 21 kg	AE-007-001TS	550,00 CHF
Zubehör für Schneeräumschild RS100 / RS125			
	<b>Schneeschildhalter</b> für RS100 / RS125 Gewicht: 9 kg	AE-049-001TS	290,00 CHF

Schneeketten			
	<b>Schneeketten</b> für Reifengröße 18 x 8.50-8	Paar KC-002-005	290,00 CHF
	<b>Schneeketten</b> für Reifengröße 18 x 9.50-8	Paar KC-002-006	290,00 CHF
	<b>Schneeketten</b> für Reifengröße 20 x 10-8	Paar KC-002-008	380,00 CHF
	<b>Schneeketten</b> für Honda HF2315, HF2317, HF2417, HF2622, HF2625 ab Mod. 2013 (für Reifengröße 18 x 8.50-8)	Paar 01202-188-508	250,00 CHF

Schnellwechsler m. Antrieb	Schnellwechsler o. Antrieb	Anbaurahmen	Antriebssatz
Pos. 1 	Pos. 2 	Pos. 3  siehe ab Seite 19	Pos. 4  siehe ab Seite 19

Anbaukehrmaschine TK520		Bestellnr.	Preis in CHF inkl. MWST
	Inkl. Kunststoff-Kehrgutbehälter (76 l) und Universal-Doppelbesatzbürste, Bürstendurchmesser 0,30m Arbeitsbreite: 1,20m, Parallelanhebung, zentrale, stufenlose Stützrad-Höhenverstellung, mittels Komfort-Schwenkhebel vom Fahrersitz aus nach links und rechts schwenkbar  Gewicht: 66 kg  benötigt wird: Pos. 1,3,4	AD-200-001TS	2.890,00 CHF
Zubehör für Anbaukehrmaschine TK520			
	<b>Kehrplane</b> Staub- und Steinschlagschutzplane beim Freikehren. Ideal um Kehrgut in eine Reihe zu kehren.	AY-029-001TS	279,00 CHF
	<b>Laubsammler</b> löst Laub vom Boden und sammelt es in einem Arbeitsgang	AE-090-035TS	575,00 CHF
	<b>Rinnenbürste</b> 20cm breit, Bürstendurchmesser: 0,35m Ideal zum Reinigen von tiefen Rinnen	AD-090-128	235,00 CHF
	<b>Universal-Doppelbesatzbürste 1,20m</b> zum Schnee- und Schmutzfeigen, Bürstendurchmesser: 0,30m	Satz AD-090-125	450,00 CHF
	<b>Spezial-Schneekehrbürste 1,20m</b> für Schnee und vergleichbares Kehrgut, mit 8 Besatzreihen, <b>blau</b> Bürstendurchmesser: 0,30m	Satz AD-090-121	340,00 CHF
	<b>Spezial-Schmutzkehrbürste 1,20m</b> zur Beseitigung von festsitzenden, starken Verschmutzungen, mit 12 Besatzreihen, <b>grün</b> Bürstendurchmesser: 0,30m	Satz AD-090-127	370,00 CHF

Schnellwechsler m. Antrieb	Schnellwechsler o. Antrieb	Anbaurahmen	Antriebssatz
Pos. 1 	Pos. 2 	Pos. 3  siehe ab Seite 19	Pos. 4  siehe ab Seite 19

Mehrzweckstreuer TM30		Bestellnr.	Preis in CHF inkl. MWST
	40 l Kunststoffbehälter, Edelstahlstreuwerk, Streubreite bis 6 m, stufenlos einstellbare Streurichtung, und -mengendosierung, alle Einstellungen vom Fahrersitz aus, gut einsehbares Streufeld, integriertes Rührwerk zum Streuen von feinsowie grobkörnigem Streugut, wie z. B. Dünger, Saat, etc.  Gewicht: 30kg benötigt wird: Pos. 1,3,4	AR-001-001	1.450,00 CHF

Frontgewicht			
	um die Steuerbarkeit des Rasentraktors bei vollem Grasfangkorb zu gewährleisten.  Gewicht: 14 kg benötigt wird: Pos. 2,3	AN-003-030TS	225,00 CHF

Stoßstange			
	Ramm- und Stoßschutz, zusätzlicher Schutzbügel gegen Beschädigungen an Bäumen und Büschen  Gewicht: 5 kg benötigt wird: Pos. 2,3	AN-006-030TS	145,00 CHF

Greenkeeper 110 – Rasenreiniger			
	für die perfekte Rasenpflege reinigen, schneiden und sammeln in einem Arbeitsgang, Arbeitsbreite: 1,10m, 27 Federzinken einzeln austauschbar,  Gewicht: 17 kg benötigt wird: Pos. 2,3	AI-200-001TS	650,00 CHF

Zubehör für Greenkeeper 110 – Rasenreiniger			
	Ersatzfederzinken	Satz AI-200-092TS	155,00 CHF

Bedienhebel			
	zusätzlicher Standard-Bedienhebel ( <b>kurz</b> ) zum Anheben der Anbaugeräte, ein Bedienhebel gehört zum Lieferumfang des Anbaurahmens	AN-004-030TS	115,00 CHF
	zusätzlicher Bedienhebel ( <b>lang</b> )	AN-004-032TS	120,00 CHF
	<b>Komfort-Verstellung für Räumschild ts125</b>	AE-015-070TS	310,00 CHF

<b>Anbaurahmen mit Bedienhebel (entspricht Pos. 3) und Antriebssätze (entspricht Pos. 4)</b>				
<b>Rasentraktortypen</b>	<b>Anbaurahmen mit Bedienhebel</b>		<b>Antriebssatz</b>	
	<b>Bestellnr.</b>	<b>Preis in CHF inkl. MWST</b>	<b>Bestellnr.</b>	<b>Preis in CHF inkl. MWST</b>
<b>AL-KO</b> T15-95 HD-A, T16-95 HD V2, T15-105 HD-A, T16-105 HD V2, T18-95 HD, T20-105 HDE V2, T20-105 HD V2, T23-125 HD V2 ab Mod. 2014	AN-141-001TS	450,00 CHF	AN-141-004TS	280,00 CHF
T13-82 HD, T13-92 HD, T13-93 HD-A Black, T14-85 HD, T14-102 HD, T15-92 HD, T15-102, T16-102 HD, T16-102 HD V2, T18-102 HD, T20-102 HDE ab Mod. 2002 (mit elektromagn. Mähwerkskupplung)	AN-069-001TS	450,00 CHF	AN-070-002TS	280,00 CHF
T13-82 HD, T13-92 HD, T14-85 HD, T14-102 HD, T15-92 HD, T15-102, T16-102 HD, T18-102 HD, T20-102 HDE ab Mod. 2002 (mit mech. Mähwerkskupplung)	AN-069-001TS	450,00 CHF	AN-069-002TS	280,00 CHF
<b>AGS</b> Starjet exclusive AJ 102-23 4x4 Mod. 2011 - 2014	AN-128-001TS	450,00 CHF	AN-128-002TS	280,00 CHF
Starjet AJ 102-17,5, AJ 102-22, AJ 102-18, AJ 102-20, Starjet exclusive AJ 102-20, AJ 102-23 ab Mod. 2010	AN-097-001TS	450,00 CHF	AN-097-003TS	280,00 CHF
Starjet AJ 102-17,5, AJ 102-22, AJ 102-18, AJ 102-20 Mod. 2007 - 2009	AN-097-001TS	450,00 CHF	AN-097-002TS	280,00 CHF
AJ 2000; AG 2000 Mod. 2000 - 2006	AN-060-001TS	450,00 CHF	AN-058-002TS	280,00 CHF
<b>Castelgarden</b> XHX 240 4WD E, XHT 240 4WD, ab Mod. 2015 (102/122cm)	AN-156-001TS	450,00 CHF	AN-156-002TS	280,00 CHF
PTX 170 HD (102cm)	AN-142-001TS	450,00 CHF	AN-142-002TS	280,00 CHF
XDC 140 HD, XDC 140 (84cm)	AN-126-001TS	450,00 CHF	AN-126-002TS	280,00 CHF
XG 175 HD, XG 135 HD, XG 170 HD, PG 140 HD, PG 140 ab Mod. 2013 (92cm) PT 170 HD	AN-120-001TS	450,00 CHF	AN-120-002TS	280,00 CHF
XT 220 HD, XT 175 HD, XT 190 HD, PTC 220 HD, PTX200 HD ab Mod. 2013 (102cm)	AN-119-001TS	450,00 CHF	AN-119-002TS	280,00 CHF
XHX 240 4WD E, XHT 220 4WD, XHX 240, Mod. 2009 - 2014 (102/122cm)	AN-116-001TS	450,00 CHF	AN-116-002TS	280,00 CHF
XG Modelle ab Mod. 2007 (92cm) (mit elektromagn. Mähwerkskupplung)	AN-095-001TS	450,00 CHF	AN-095-002TS	280,00 CHF
XL / XT / XX ab Mod. 2004 (102/122cm) (mit elektromagn. Mähwerkskupplung)	AN-079-001TS	450,00 CHF	AN-081-002TS	280,00 CHF
XL / XT / XX ab Mod. 2004 (102/122cm) (mit mech. Mähwerkskupplung)	AN-079-001TS	450,00 CHF	AN-080-002TS	280,00 CHF
XJ ab Mod. 2004, XG Mod. 2006 und Twin Cut Junior Mod. 2002 - 2006 (92cm) (mit mech. Mähwerkskupplung)	AN-068-001TS	450,00 CHF	AN-068-002TS	280,00 CHF
TC / TCP Mod. 2002 - 2004 (102/122cm) (mit mech. Mähwerkskupplung)	AN-066-001TS	450,00 CHF	AN-010-002TS	280,00 CHF
TC / TCP Mod. 2002 - 2004 (102/122cm) (mit elektromagn. Mähwerkskupplung)	AN-066-001TS	450,00 CHF	AN-050-002TS	280,00 CHF
TC / TCP Mod. 2000 - 2002 (102/122cm) (mit mech. Mähwerkskupplung)	AN-050-001TS	450,00 CHF	AN-010-002TS	280,00 CHF
TC / TCP Mod. 1999 (102/122cm)	AN-010-001TS	450,00 CHF	AN-010-002TS	280,00 CHF
<b>Dolmar</b> TM-92.14, TM-92.14 H ab Mod. 2015 (mit elektromagn. Mähwerkskupplung)	AN-120-001TS	450,00 CHF	AN-120-002TS	280,00 CHF
TM-102.18H, TM-102.20H2, TM-122.22H2 ab Mod. 2015 (mit elektromagn. Mähwerkskupplung)	AN-119-001TS	450,00 CHF	AN-119-002TS	280,00 CHF
TM-92.14, TM-92.14 H, TM-92.14 H2 ab Mod. 2007 (mit elektromagn. Mähwerkskupplung)	AN-095-001TS	450,00 CHF	AN-095-002TS	280,00 CHF

<b>Anbaurahmen mit Bedienhebel (entspricht Pos. 3) und Antriebssätze (entspricht Pos. 4)</b>				
<b>Rasentraktortypen</b>	<b>Anbaurahmen mit Bedienhebel</b>		<b>Antriebssatz</b>	
	<b>Bestellnr.</b>	<b>Preis in CHF inkl. MWST</b>	<b>Bestellnr.</b>	<b>Preis in CHF inkl. MWST</b>
<b>Dolmar</b> TM-102.16, TM-102.16 H2, TM-102.18H, TM-102.20H2, TM-122.22H2 ab Mod. 2007 (mit elektromagn. Mähwerkskupplung)	AN-079-001TS	450,00 CHF	AN-081-002TS	280,00 CHF
<b>EFCO</b> EF106/24KH 4x4 ab Mod. 2015 (102cm)	AN-158-001TS	450,00 CHF	AN-158-002TS	280,00 CHF
EF110/24KHH ab Mod. 2015 (110cm)	AN-157-001TS	450,00 CHF	in Vorbereitung	
EF106/16H, EF106/18H, EF106/24KH, EF124/24KH ab Mod. 2015 (102/122cm)	AN-157-001TS	450,00 CHF	AN-157-002TS	280,00 CHF
EF105/16KH, EF105/20H, EF125/23H ab Mod. 2014 (105/125cm)	AN-141-001TS	450,00 CHF	AN-141-004TS	280,00 CHF
EF95/16H ab Mod. 2014 (95cm)	AN-141-001TS	450,00 CHF	AN-141-002TS	280,00 CHF
EFCO AJ-102 4x4, EF106 J 4x4 (102/122cm, mit elektromagn. Mähwerkskupplung) Mod. 2011 - 2014	AN-128-001TS	450,00 CHF	AN-128-002TS	280,00 CHF
EF84/14,5 H (84cm)	AN-126-001TS	450,00 CHF	AN-126-002TS	280,00 CHF
EF92/13H, EF92/16H ab Mod. 2015, EF92/16KH, EF92/24KH ab Mod. 2016	AN-097-001TS	450,00 CHF	AN-097-004TS	280,00 CHF
EF104, EF105, EF106, EF124 ab Mod. 2010 (102/122cm, mit elektromagn. Mähwerkskupplung)	AN-097-001TS	450,00 CHF	AN-097-003TS	280,00 CHF
EF104, EF105, EF124 Mod. 2006 - 2009 (102/122cm)	AN-097-001TS	450,00 CHF	AN-097-002TS	280,00 CHF
EF91 Plus, EF93C ab Mod. 2013 (92cm, mit elektromagn. Mähwerkskupplung)	AN-095-001TS	450,00 CHF	AN-095-002TS	280,00 CHF
EF102 und EF122 ab Mod. 2004 (102/122cm, mit elektromagn. Mähwerkskupplung)	AN-079-001TS	450,00 CHF	AN-081-002TS	280,00 CHF
EF102 und EF122 ab Mod. 2004 (102/122cm, mit mech. Mähwerkskupplung)	AN-079-001TS	450,00 CHF	AN-080-002TS	280,00 CHF
EF102 und EF122 Mod. 2002 - 2004 (102/122cm, mit mech. Mähwerkskupplung)	AN-066-001TS	450,00 CHF	AN-010-002TS	280,00 CHF
EF102 und EF122 Mod. 2002 - 2004 (102/122cm, mit elektromagn. Mähwerkskupplung)	AN-066-001TS	450,00 CHF	AN-050-002TS	280,00 CHF
EF92 ab Mod. 2002 (92cm) (mit mech. Mähwerkskupplung)	AN-068-001TS	450,00 CHF	AN-068-002TS	280,00 CHF
<b>Etesia</b> Hydro 80	AN-143-001TS	450,00 CHF	AN-143-002TS	280,00 CHF
<b>Honda</b> HF2315 SB/HM, HF2317 HME ab Mod. 2017 (92cm)	AN-161-001TS	450,00 CHF	AN-161-002TS	280,00 CHF
HF2417 HB/HM/HT/HTE, HF2622 HM/HT, HF2625 HME ab Mod. 2013 (102/122cm)	AN-139-001TS	450,00 CHF	AN-139-002TS	280,00 CHF
HF2315 SB/HM Mod. 2013 - 2016 (92cm)	AN-139-001TS	450,00 CHF	AN-139-003TS	280,00 CHF
HF2315, bis Mod. 2008 (92cm)	AN-080-001TS	450,00 CHF	AN-082-002TS	280,00 CHF
HF2315 SB/HM (92cm), HF2415 HM/HT, HF2417 HM/HT (102cm), HF2620 HM/HT (122cm) ab Mod. 2009 - 2012, (mit elektromagn. Mähwerkskupplung)	AN-080-001TS	450,00 CHF	AN-081-002TS	280,00 CHF
HF2620 HME, HF2620 HTE ab Mod. 2004 - 2012 (122cm, mit elektromagn. Mähwerkskupplung)	AN-080-001TS	450,00 CHF	AN-081-002TS	280,00 CHF
HF2415 SB, HF2417 HM, HF2417 HT Mod. 2004 - 2008 (102cm, mit pneumatischer Mähwerkskupplung)	AN-080-001TS	450,00 CHF	AN-080-002TS	280,00 CHF
HF2114 ab Mod. 2002 (92cm)	AN-068-001TS	450,00 CHF	AN-068-002TS	280,00 CHF
HF2216 S, HF2218 S Mod. 2002 - 2003 (102/122cm, mit mech. Mähwerkskupplung)	AN-065-001TS	450,00 CHF	AN-010-002TS	280,00 CHF
HF2216 H, HF2218 H, HF2220 H Mod. 2002 - 2003 (102/122cm, mit elektromagn. Mähwerkskupplung)	AN-065-001TS	450,00 CHF	AN-050-002TS	280,00 CHF



## Anbaurahmen mit Bedienhebel (entspricht Pos. 3) und Antriebssätze (entspricht Pos. 4)

Rasentraktortypen	Anbaurahmen mit Bedienhebel		Antriebssatz	
	Bestellnr.	Preis in CHF inkl. MWST	Bestellnr.	Preis in CHF inkl. MWST
<b>Honda</b> HF2216 S, HF2218 SL/HL Mod. 2000 - 2001 (102/122cm, mit mech. Mähwerkskupplung)	AN-050-001TS	450,00 CHF	AN-010-002TS	280,00 CHF
HF2213, HF2213 S, HF2218 S bis Mod. 1999 (102/122cm)	AN-010-001TS	450,00 CHF	AN-010-002TS	280,00 CHF
<b>Husqvarna</b> TC 242TX	AN-151-001TS	450,00 CHF	AN-151-006TS	280,00 CHF
TC 242T	AN-151-001TS	450,00 CHF	AN-151-005TS	280,00 CHF
TS 242TXD, TS343, TS348XD (Modelle mit ClearCut-Mähdeck)	AN-151-001TS	450,00 CHF	AN-151-004TS	280,00 CHF
TC 238, TC 238TX, TC 239, TC 239T, TC 242, TC 338, TC 342, TC 342T, TS 142TX, TS 238, TS 242, TS 243T, TS 342 (mit elektromagn. Mähwerkskupplung)	AN-151-001TS	450,00 CHF	AN-151-003TS	280,00 CHF
TC 138, TC 138L, TC 139, TC 139T, TC 142, TC 142T, TC238T, TS 138L, TS 142, TS 142L, TS 142T, TS 138 (mit mech. Mähwerkskupplung)	AN-151-001TS	450,00 CHF	AN-151-002TS	280,00 CHF
TC 130, TS 146TXD	AN-151-001TS	450,00 CHF	nicht möglich	
CTH174, CTH194 ab Mod. 2012	AN-091-001TS	450,00 CHF	AN-091-005TS	280,00 CHF
CTH164T, 184T, 224T ab Mod. 2012	AN-091-001TS	450,00 CHF	AN-091-004TS	280,00 CHF
CTH154 ab Mod. 2012	AN-091-001TS	450,00 CHF	AN-091-002TS	280,00 CHF
CT153, CTH163T, CT173 ab Mod. 2011	AN-091-001TS	450,00 CHF	AN-091-003TS	280,00 CHF
GTH263T, GTH264T, YTH183T, YTH184T, YTH223T, YTH224T ab Mod. 2011	AN-091-001TS	450,00 CHF	AN-091-002TS	280,00 CHF
YTH Mod. 2006 - 2010 und GTH260	AN-091-001TS	450,00 CHF	AN-091-002TS	280,00 CHF
CT und CTH Mod. 2004 - 2010 (außer CT/CTH 126), CTH222T, CTH182T, CTH192 ab Mod. 2011 (mit elektromagn. Mähwerkskupplung)	AN-075-001TS	450,00 CHF	AN-077-002TS	280,00 CHF
CT und CTH Mod. 2004 - 2010 (mit mech. Mähwerkskupplung)	AN-075-001TS	450,00 CHF	AN-075-002TS	280,00 CHF
<b>John Deere</b> X105, X125 Mod. 2015	AN-147-001SG SAB10024	450,00 CHF	AN-147-002SG SAB10025	490,00 CHF
X105 Mod. 2016-2017, X106 Mod. 2018-2020, X107 ab Mod. 2021	AN-155-001TS SAB10043 / SAB10046	450,00 CHF	AN-155-002TS SAB10044	490,00 CHF
X110, X120 Mod. 2009-2010	AN-101-001SG SAB00764	450,00 CHF	AN-101-003SG SAB00765	490,00 CHF
X115R Mod. 2015	AN-148-001SG SAB10027	450,00 CHF	AN-148-002SG SAB10028	490,00 CHF
X115R Mod. 2016-2017, X116R Mod. 2018-2020, X117R ab Mod. 2021	AN-154-001TS SAB10039 / SAB10047	450,00 CHF	AN-154-002TS SAB10040	490,00 CHF
X125, X145 Mod. 2011-2014	AN-122-001SG SAB00907	450,00 CHF	N-122-002SG SAB00908	490,00 CHF
X125 Mod. 2014 (ab Mod. 2015 siehe X105)	AN-144-001SG SAB10015	450,00 CHF	AN-144-002SG SAB10017	490,00 CHF
X125 Mod. 2016-2017, X126 Mod. 2018-2020, X127 ab Mod. 2021	AN-155-001TS SAB10043 / SAB10046	450,00 CHF	AN-155-002TS SAB10044	490,00 CHF
X130R Mod. 2010	AN-121-001SG SAB00905	450,00 CHF	AN-121-002SG SAB00906	490,00 CHF
X135R Mod. 2013-2014	AN-121-001SG SAB00905	450,00 CHF	AN-121-003SG SAB10014	490,00 CHF
X135R Mod. 2014	AN-145-001SG SAB10016	450,00 CHF	AN-145-002SG SAB10020	490,00 CHF
X135R Mod. 2015	AN-148-001SG SAB10027	450,00 CHF	AN-148-003SG SAB10029	490,00 CHF
X135R Mod. 2016-2017, X146R Mod. 2018-2020, X147R ab Mod. 2021	AN-154-001TS SAB10039 / SAB10047	450,00 CHF	AN-154-003TS SAB10041	490,00 CHF



## Anbaurahmen mit Bedienhebel (entspricht Pos. 3) und Antriebssätze (entspricht Pos. 4)

Rasentraktortypen	Anbaurahmen mit Bedienhebel		Antriebssatz	
	Bestellnr.	Preis in CHF inkl. MWST	Bestellnr.	Preis in CHF inkl. MWST
<b>John Deere</b> X140 Mod. 2009-2010	AN-101-001SG SAB00764	450.00 CHF	AN-101-002SG SAB00767	490,00 CHF
X155R Mod. 2011-2014	AN-121-001SG SAB00905	450.00 CHF	AN-121-002SG SAB00906	490,00 CHF
X155R Mod. 2014	AN-145-001SG SAB10016	450.00 CHF	AN-145-003SG SAB10018	490,00 CHF
X155R Mod. 2015	AN-148-001SG SAB10027	450.00 CHF	AN-148-004SG SAB10030	490,00 CHF
X155R Mod. 2016-2017, X166R Mod. 2018-2020, X167R ab Mod. 2021	AN-154-001T SAB10039 / SAB10047	450.00 CHF	AN-154-004TS SAB10042	490,00 CHF
X165 Mod. 2011-2014	AN-129-001SG SAB01107	450.00 CHF	AN-129-002SG SAB01108	490,00 CHF
X165 Mod. 2014	AN-144-001SG SAB10015	450.00 CHF	AN-144-003SG SAB10019	490,00 CHF
X165 Mod. 2015	AN-147-001SG SAB10024	450.00 CHF	AN-147-003SG SAB10026	490,00 CHF
X165 Mod. 2016-2017, X166 Mod. 2018-2020, X167 ab Mod. 2021	AN-155-001TS SAB10043 / SAB10046	450.00 CHF	AN-155-003TS SAB10045	490,00 CHF
X300, X304, X320 Mod. 2009-2010	AN-093-001SG SAB00756	450.00 CHF	AN-093-002SG SAB00758	490,00 CHF
X300, X304, X320 Mod. 2011- 2014	AN-132-001SG SAB01161	450.00 CHF	AN-132-002SG SAB01159	490,00 CHF
X300, X304, X320, X305R ab Mod. 2015	AN-150-001SG SAB10021 / SAB10031	450.00 CHF	AN-146-002SG SAB10022	490,00 CHF
X300R Mod. 2009-2010	AN-093-001SG SAB00756	450.00 CHF	AN-094-002SG SAB00760	490,00 CHF
X300R, X305R Mod. 2011-2014 (X305R ab Mod. 2015 siehe X300)	AN-130-001SG SAB01156	450.00 CHF	AN-130-002SG SAB01160	490,00 CHF
X310 Mod. 2014, X534 Mod. 2011-2014	AN-131-001SG SAB01157	450.00 CHF	AN-131-002SG SAB01159	490,00 CHF
X310 ab Mod. 2015	AN-150-001SG SAB10021 / SAB10031	450.00 CHF	AN-146-003SG SAB10023	490,00 CHF
X350, X350R, X354, X370, X380 ab Mod. 2016	AN-152-001TS SAB10035	450.00 CHF	AN-152-002TS SAB10037	490,00 CHF
X534 Mod. 2009-2010, (für Mod. 2011-2014 siehe X310 Mod. 2014) X540 Mod. 2009-2011	AN-096-001SG SAB00757	450.00 CHF	AN-096-002SG SAB00759	490,00 CHF
X534 ab Mod. 2015	AN-150-001SG SAB10031	450.00 CHF	AN-150-002SG SAB10033	490,00 CHF
X540 Mod. 2012-2014	AN-133-001SG SAB10012	450.00 CHF	AN-133-002SG SAB10013	490,00 CHF
X584	AN-153-001TS SAB10036	450.00 CHF	auf Anfrage	
X590 ab Mod. 2016	AN-153-001TS SAB10036	450.00 CHF	AN-153-002T SAB10038	490,00 CHF
L105, L107, L120	AN-074-001SG SAB00751	450.00 CHF	AN-074-002SG SAB00754	490,00 CHF
LR135 Automatic Mod. 2001-2007	AN-068-001TS SAB00700	450.00 CHF	AN-068-002TS SAB00703	490,00 CHF
LR135 Automatic Mod. 2008-2009	AN-095-001TS SAB00762	450.00 CHF	AN-095-002TS SAB00761	490,00 CHF
LR135F Automatic ab Mod. 2010	AN-120-001TS SAB00901	450.00 CHF	AN-120-002TS SAB00902	490,00 CHF
LR155 5 Speed Mod. 2001-2004, LR175 Automatic Mod. 2001-2007	AN-066-001TS SAB00701	450.00 CHF	AN-010-002TS SAB00704	490,00 CHF
LR175 Automatic Mod. 2008-2009	AN-066-001TS SAB00701	450.00 CHF	AN-050-002TS SAB00766	490,00 CHF
LR175F Automatic ab Mod. 2009	AN-119-001TS SAB00903	450.00 CHF	AN-119-002TS SAB00904	490,00 CHF
LT und LTR-Serie	AN-045-001TS	450.00 CHF	AN-045-002TS	490,00 CHF
LX277, LX279, LX289	AN-048-001TS	450.00 CHF	AN-048-002TS	490,00 CHF

## Anbaurahmen mit Bedienhebel (entspricht Pos. 3) und Antriebssätze (entspricht Pos. 4)

Rasentraktortypen	Anbaurahmen mit Bedienhebel		Antriebssatz	
	Bestellnr.	Preis in CHF inkl. MWST	Bestellnr.	Preis in CHF inkl. MWST
<b>Lawn Boss</b> 8022 4x4	AN-128-001TS	450,00 CHF	AN-128-002TS	280,00 CHF
8017-H, 8021-H, 8022-X, 8122-X ab Mod. 2010	AN-097-001TS	450,00 CHF	AN-097-003TS	280,00 CHF
<b>MTD</b> Heckauswerfer mit <b>900er Rahmen</b> (z. B. 13AT913N684)	AN-135-001TS	450,00 CHF	AN-135-002TS	280,00 CHF
Heckauswerfer mit <b>700er Rahmen</b>	AN-110-001TS	450,00 CHF	AN-110-004TS	280,00 CHF
SG155A, SG175H, SE135A, SE155H, SN135, SN155H, SN180, JE125H, JE135A, JE150H, JN150A, P155AME, P180AMN <b>(450er und 500er Rahmen)</b>	AN-110-001TS	450,00 CHF	AN-110-003TS	280,00 CHF
<b>MTD - Bolens</b> BL-135/92T, BL-155/92A, BL-175/92H, BL-175/105A <b>(450er und 500er Rahmen)</b>	AN-110-001TS	450,00 CHF	AN-110-002TS	280,00 CHF
<b>MTD - Cub Cadet</b> XT1 QR95, XT1 QR106 XT2 PR95, XT2 QR106 XT3 QR95, XT3 QR106	AN-160-001TS	450,00 CHF	AN-160-002TS	280,00 CHF
<b>MTD - Cub Cadet</b> XT1 OS96, XT1 OS107 XT2 QS117, XT2 PS117, XT2 PS107 XT3 QX127, XT3 QS137	AN-159-001TS	450,00 CHF	AN-159-002TS	280,00 CHF
<b>MTD - Cub Cadet</b> CC1016AE, 1018HE, 1016KHE, 1018AN, 1019HN, 1018KHN, 1022KHN, 1024KHJ <b>(900er Rahmen)</b>	AN-135-001TS	450,00 CHF	AN-135-002TS	280,00 CHF
<b>MTD - Cub Cadet</b> CC1023RD, CC1025RD-J <b>(450er und 500er Rahmen)</b>	AN-110-001TS	450,00 CHF	AN-110-003TS	280,00 CHF
<b>MTD - Gutbrod</b> GLX92RA, GLX92RAL, GLX92RHL, GLX105RA, GLX105RHL, GLX107SAL <b>(450er und 500er Rahmen)</b>	AN-110-001TS	450,00 CHF	AN-110-003TS	280,00 CHF
GLX92SHL-SK, GLX92SH mit Hochgrasmähwerk	AN-110-001TS	450,00 CHF	nicht möglich	
<b>MTD - Yard Man</b> AG5165, HG5175, AE5135, AE5165, HE5175, AN5175, HN5180, HN5200, AE5150, HE5150, AN5170, HN5180, AE5150K, HN5150K, AN5150K <b>(450er und 500er Rahmen)</b>	AN-110-001TS	450,00 CHF	AN-110-003TS	280,00 CHF
HS5220K - Hochgrasmähwerk	AN-110-001TS	450,00 CHF	nicht möglich	

## Anbaurahmen mit Bedienhebel (entspricht Pos. 3) und Antriebssätze (entspricht Pos. 4)

Rasentraktortypen	Anbaurahmen mit Bedienhebel		Antriebssatz	
	Bestellnr.	Preis in CHF inkl. MWST	Bestellnr.	Preis in CHF inkl. MWST
<b>Sabo</b> 107 H Mod. 2012-2014	AN-121-001SG	450,00 CHF	AN-121-002SG	280,00 CHF
107 H Mod. 2014	AN-145-001SG	450,00 CHF	AN-145-003SG	280,00 CHF
107 H Mod. 2015	AN-148-001SG	450,00 CHF	AN-148-004SG	280,00 CHF
107 H ab Mod. 2016	AN-154-001TS	450,00 CHF	AN-154-004TS	280,00 CHF
107 S Mod. 2012-2014	AN-122-001SG	450,00 CHF	AN-122-002SG	280,00 CHF
107 S Mod. 2014	AN-144-001SG	450,00 CHF	AN-144-002SG	280,00 CHF
107 S Mod. 2015	AN-147-001SG	450,00 CHF	AN-147-002SG	280,00 CHF
107 S ab Mod. 2016	AN-155-001TS	450,00 CHF	AN-155-002TS	280,00 CHF
102-17 HF ab Mod. 2010	AN-119-001TS	450,00 CHF	AN-119-002TS	280,00 CHF
102-17 HB Mod. 2008-2009	AN-066-001TS	450,00 CHF	AN-050-002TS	280,00 CHF
102-17 H Mod. 2006-2007 102-15 H Mod. 2001-2005 102-13 G Mod. 2001-2004	AN-066-001TS	450,00 CHF	AN-010-002TS	280,00 CHF
92 H ab Mod. 2016	AN-154-001TS	450,00 CHF	AN-154-003TS	280,00 CHF
92 H Mod. 2015	AN-148-001SG	450,00 CHF	AN-148-003SG	280,00 CHF
92 H Mod. 2014	AN-145-001SG	450,00 CHF	AN-145-002SG	280,00 CHF
92-13 HF ab Mod. 2010	AN-120-001TS	450,00 CHF	AN-120-002TS	280,00 CHF
92-13 HB Mod. 2008-2009	AN-095-001TS	450,00 CHF	AN-095-002TS	280,00 CHF
92-13 H Mod. 2001-2007	AN-068-001TS	450,00 CHF	AN-068-002TS	280,00 CHF
<b>Simplicity</b> SLT 210 SE, SRD 210	AN-163-001TS	450,00 CHF	AN-163-003TS	280,00 CHF
SLT 260, SRD 310, SRD 360	AN-163-001TS	450,00 CHF	AN-163-002TS	280,00 CHF
Regent RD, SRD 100, SRD 200, SRD 300 SLT 100, SLT 200, SLT 250 ab Mod. 2012	AN-140-001TS	450,00 CHF	AN-140-002TS	280,00 CHF
Regent RD Mod. 2007 - 2011 (102cm)	AN-109-001TS	450,00 CHF	AN-109-002TS	280,00 CHF
Baron 16H, 17H, 18H, 20H	AN-072-001TS	450,00 CHF	AN-072-002TS	280,00 CHF
Regent 15H	AN-064-001TS	450,00 CHF	AN-064-002TS	280,00 CHF
<b>Snapper</b> RPX 210, SPX 210	AN-163-001TS	450,00 CHF	AN-163-003TS	280,00 CHF
RPX 310, RPX 360, SPX 310	AN-163-001TS	450,00 CHF	AN-163-002TS	280,00 CHF
ERXT 2242 RDF, ERXT 2642, RPX 100, RPX 200, RXT 300 (ab Mod. 2013 (107cm))	AN-140-001TS	450,00 CHF	AN-140-002TS	280,00 CHF
LT200 ELT18RD40, LT200 ELT19540RD Mod. 2007 - 2011 (102cm)	AN-109-001TS	450,00 CHF	AN-109-002TS	280,00 CHF



<b>Anbaurahmen mit Bedienhebel (entspricht Pos. 3) und Antriebssätze (entspricht Pos. 4)</b>				
<b>Rasentraktortypen</b>	<b>Anbaurahmen mit Bedienhebel</b>		<b>Antriebssatz</b>	
	<b>Bestellnr.</b>	<b>Preis in CHF inkl. MWST</b>	<b>Bestellnr.</b>	<b>Preis in CHF inkl. MWST</b>
<b>Solo by AL-KO</b> T13-93 HD, T13-93 HDS-A, T15-93 HD-A, T15-103 HD-A, T16-93 HD V2, T16-95 HD V2, T16-103 HD V2, T16-105 HD V2, T18-95 HD, T20-105 HD, T20-105 HDE V2, T22-111 HDS-A V2, T23-125 HD, T23-125 HD V2 ab Mod. 2014	AN-141-001TS	450,00 CHF	AN-141-004TS	280,00 CHF
<b>Solo</b> 560, 561, 564 (92cm) ab Mod. 2007	AN-095-001TS	450,00 CHF	AN-095-002TS	280,00 CHF
570, 571, 572, 575, 576, 579 ab Mod. 2004 (102/122cm, mit elektromagn. Mähwerkskupplung)	AN-079-001TS	450,00 CHF	AN-081-002TS	280,00 CHF
570, 571, 572, 575, 576, 579 ab Mod. 2004 (102/122cm, mit mech. Mähwerkskupplung)	AN-079-001TS	450,00 CHF	AN-080-002TS	280,00 CHF
<b>Stiga</b> Estate Pro 9102 XWS, 9122 XWS (102/122cm) ab Mod. 2015	AN-156-001TS	450,00 CHF	AN-156-002TS	280,00 CHF
Estate 5102 H (102cm)	AN-142-001TS	450,00 CHF	AN-142-002TS	280,00 CHF
Tornado 6108 HW, Tornado 7108 HWS, Tornado 6118 HW (108/118cm)	AN-139-001TS	450,00 CHF	AN-139-004TS	280,00 CHF
Estate 6102 HW, 7102 HWS, Estate 7122 HWS (102,122cm)	AN-139-001TS	450,00 CHF	AN-139-002TS	280,00 CHF
<b>Stiga</b> Estate Master HST, Estate 2084, Estate 2084 H, Estate 3084 H, Estate 3384 H (84cm), Estate 3098 H (98cm)	AN-126-001TS	450,00 CHF	AN-126-002TS	280,00 CHF
Estate Tornado (84/98cm), Tornado 2098, Tornado 2098 H, Tornado 3098 H	AN-126-001TS	450,00 CHF	nicht möglich	
Estate 5092 HW, Estate 6092 HW (92cm)	AN-120-001TS	450,00 CHF	AN-120-003TS	280,00 CHF
Estate 4092 H, Estate 5092 H (92cm)	AN-120-001TS	450,00 CHF	AN-120-002TS	280,00 CHF
Estate 6102 H (102cm)	AN-119-001TS	450,00 CHF	AN-119-002TS	280,00 CHF
Estate Overland 20H 4WD, 25HE 4WD, Estate Pro 9102 XWS, 9122 XWS (102/122cm) Mod. 2009 - 2014	AN-116-001TS	450,00 CHF	AN-116-002TS	280,00 CHF
Estate President + Senator HST ab Mod. 2007 (92cm, mit elektromagn. Mähwerkskupplung)	AN-095-001TS	450,00 CHF	AN-095-002TS	280,00 CHF
Estate Pro 20, 25 und Royal ab Mod. 2004 (mit elektromagn. Mähwerkskupplung)	AN-079-001TS	450,00 CHF	AN-081-002TS	280,00 CHF
Estate Pro 20, 25 und Royal ab Mod. 2004 (mit mech. Mähwerkskupplung)	AN-079-001TS	450,00 CHF	AN-080-002TS	280,00 CHF
Estate President 92 cm Mod. 2002 - 2006 (mit mech. Mähwerkskupplung)	AN-068-001TS	450,00 CHF	AN-068-002TS	280,00 CHF
Estate Pro 22 Mod. 2002 - 2004 (mit elektromagn. Mähwerkskupplung)	AN-066-001TS	450,00 CHF	AN-050-002TS	280,00 CHF
Estate Royal Mod. 2002 - 2004 (mit mech. Mähwerkskupplung)	AN-066-001TS	450,00 CHF	AN-010-002TS	280,00 CHF
<b>Stihl</b> RT 4097 SX, RT 4112 SZ ab Mod. 2021	AN-168-001TS	450,00 CHF	AN-168-004TS	390,00 CHF
RT 5112 Z, RT 6112 ZL, RT 6127 ZL ab Mod. 2021	AN-168-001TS	450,00 CHF	AN-168-003TS	390,00 CHF
RT 5097, RT 5097 Z ab Mod. 2021	N-168-001TS	450,00 CHF	AN-168-002TS	390,00 CHF
RT 4097 S, RT 4112 SZ, RT 5097, RT 5097 C, RT 5097 Z Mod. 2019 - 2020	AN-141-001TS	450,00 CHF	AN-141-002TS	390,00 CHF
RT 5112 Z, RT 6112 ZL, RT 6127 ZL Mod. 2019 - 2020	AN-141-001TS	450,00 CHF	AN-141-003TS	390,00 CHF
<b>Toro</b> DH 210, DH 220 ab 2013	AN-090-001TS	395,00 CHF	AN-090-004TS	280,00 CHF
DH 210, DH 220 Mod. 2012	AN-090-001TS	395,00 CHF	AN-090-003TS	280,00 CHF
DH150, DH170, DH190, DH200, DH220 bis Mod. 2011	AN-090-001TS	395,00 CHF	AN-090-002TS	280,00 CHF

## Anbaurahmen mit Bedienhebel (entspricht Pos. 3) und Antriebssätze (entspricht Pos. 4)

Rasentraktortypen	Anbaurahmen mit Bedienhebel		Antriebssatz	
	Bestellnr.	Preis in CHF inkl. MWST	Bestellnr.	Preis in CHF inkl. MWST
<b>Viking</b> MT5112, MT6112C, MT6112ZL, MT6127ZL ab Mod. 2014	AN-141-001TS	450,00 CHF	AN-141-003TS	280,00 CHF
MT4097SX, MT4097S, MT4112S, MT4112SZ, MT5097, MT5097C, MT5097Z ab Mod. 2014	AN-141-001TS	450,00 CHF	AN-141-002TS	280,00 CHF
MT5097, MT5097C, MT5097G, MT5097K, MT5097Z (mit mech. Mähwerkskupplung)	AN-111-001TS	450,00 CHF	AN-111-002TS	280,00 CHF
MT6112, MT6112C, MT6112K bis Mod. 2013 (mit mech. Mähwerkskupplung)	AN-111-001TS	450,00 CHF	AN-112-002TS	280,00 CHF
MT6112ZL, MT6127ZL, MT6127KL bis Mod. 2013 (mit elektromagn. Mähwerkskupplung)	AN-111-001TS	450,00 CHF	AN-113-002TS	280,00 CHF
MT545/585 ab Mod. 2002	AN-068-001TS	450,00 CHF	AN-068-002TS	280,00 CHF
MT795 ab Mod. 2002 (mit elektromagn. Mähwerkskupplung)	AN-066-001TS	450,00 CHF	AN-050-002TS	280,00 CHF
MT745/785s ab Mod. 2002 (mit mech. Mähwerkskupplung)	AN-066-001TS	450,00 CHF	AN-010-002TS	280,00 CHF
MT780, MT740, MT790 Mod. 2000 - 2002 (mit mech. Mähwerkskupplung)	AN-050-001TS	450,00 CHF	AN-010-002TS	280,00 CHF
MT740, MT780 bis Mod. 1999	AN-010-001TS	450,00 CHF	AN-010-002TS	280,00 CHF
<b>Wolf</b> Alpha 95.165H, 95.180H, 106.185H, 106.220H	AN-160-001TS	450,00 CHF	AN-160-002TS	280,00 CHF
EXPERT 96.160H, 107.180H, 107.175A	AN-135-001TS	450,00 CHF	nicht möglich	
EXPERT 92.155A, 92.160H, 105.175A, 105.220H, 122.240H / 105.180 H	AN-135-001TS	450,00 CHF	AN-135-002TS	280,00 CHF
EXPERT 105.180H	AN-110-001TS	450,00 CHF	AN-110-004TS	280,00 CHF
SELECT 92.130T, 105.155T	AN-110-001TS	450,00 CHF	AN-110-002TS	280,00 CHF
AMBITION 92.130H, 105.175H	AN-110-001TS	450,00 CHF	AN-110-003TS	280,00 CHF

## Anbauräumschild ts100

	<b>inkl. Anbaurahmen und Halter</b> inkl. Kufen und bodenschonender Gummileiste, Gewicht: 42 kg passend für folgende Traktormodelle:		795,00 CHF
	<b>Castelgarden</b> F72, F72 hydro, XF 135 HD, XF 140 HD	AN-165-001	795,00 CHF
	<b>Herkules</b> XF 140 HD	AN-165-001	795,00 CHF
	<b>Honda</b> HF1211 HE	AN-165-001	795,00 CHF
	<b>Iseki</b> CM 7013 H	AN-165-001	795,00 CHF
	<b>Stiga</b> Combi 3072 H, Garden Combi HST	AN-165-001	795,00 CHF
	<b>Stihl</b> RT 4082	AN-164-001	795,00 CHF
	<b>Viking</b> MR 4082	AN-164-001	795,00 CHF
	<b>Montage und Bereitstellung</b>	MuB 4	120,00 CHF





## Anbaurahmen mit Bedienhebel (entspricht Pos. 3) und Antriebssätze (entspricht Pos. 4)

Rasentraktortypen	Anbaurahmen mit Bedienhebel		Antriebssatz	
	Bestellnr.	Preis in CHF inkl. MWST	Bestellnr.	Preis in CHF inkl. MWST
<b>Rasentraktoren mit Dieselmotor</b>				
<b>Kubota</b> GR1600-II bis Mod. 2014	AN-114-001TS	395,00 CHF	AN-114-002TS	950,00 CHF
GR1600-II ab Mod. 2015	AN-114-001TS	395,00 CHF	AN-114-003TS	950,00 CHF
GR2100-II bis Mod. 2014	AN-115-001TS	395,00 CHF	AN-115-002TS	950,00 CHF
GR2120-II ab Mod. 2015	AN-115-001TS	395,00 CHF	AN-115-004TS	950,00 CHF
GR2120-II bis Mod. 2014	AN-115-001TS	395,00 CHF	AN-115-003TS	950,00 CHF
<b>Iseki</b> SXG 216 H	AN-137-001TS	395,00 CHF	AN-137-002TS	950,00 CHF
	<b>Rasentraktor-Schnellwechsler mit Antrieb</b> für Rasentraktoren mit Dieselmotor		AN-001-002TS	320,00 CHF
	<b>Rasentraktor-Schnellwechsler ohne Antrieb</b> für Rasentraktoren mit Dieselmotor		AN-002-001TS	135,00 CHF
	<b>Montage</b> Anbaurahmen und Schnellwechsler ohne Antrieb		MuB 6	200,00 CHF
	<b>Montage</b> Anbaurahmen, Antriebssatz und Schnellwechsler mit Antrieb		MuB 7	300,00 CHF
	<b>Anbaukehrmaschine tk520</b> inkl. Kunststoff-Kehrgutbehälter und Universal-Doppelbesatzbürste, Arbeitsbreite: 1,20m		AD-200-001TS	2.890,00 CHF
	benötigt wird: Pos. 1,3,4			
	<b>Sicherheitsräumschild ts125</b> inkl. bodenschonender Kufen, Gummileiste, Schwenkhebel Arbeitsbreite: 1,25m		AE-015-003TS	1.260,00 CHF
	<b>Sicherheitsräumschild ts150</b> wie ts125, jedoch mit Arbeitsbreite: 1,50m		AE-015-006TS	1.390,00 CHF
	benötigt wird: Pos. 2,3			
	<b>Kastenstreuer TM320</b> für Rasentraktoren, inkl. Zugstange, Streubreite: 0,80m, Behältervolumen: 55 Liter (Anhängervorrichtung nötig)		AR-101-001	1.890,00 CHF
	<b>Kastenstreuer tm420</b> Streubreite: 0,80m, Behältervol.: 60 l, Antrieb über Felgen-Steckadapter			
	passend für Kubota GR1600-II		AR-122-002	2.590,00 CHF
	passend für Kubota GR2100-II / GR2120-II		AR-125-002	2.590,00 CHF
	<b>Streukastenabdeckung</b> für TM320 und TM420		AR-100-002TS	155,00 CHF

Weiteres Zubehör finden Sie ab Seite 16





<b>Anhängervorrichtung für Rasentraktoren</b>		<b>Bestellnr.</b>	<b>Preis in CHF inkl. MWST</b>
	Die Vorrichtung muss zum Mähen nicht entfernt werden. Lieferbar für:		
	<b>Castelgarden</b> Twin Cut Junior, TC/TCP 12,5 + 15,5 + 18/102, 20/122 und XJ-, XT-, XX-Modelle 2004	AN-010-010TS	125,00 CHF
	<b>Honda</b> HF2113, HF2114, HF2213, HF2216, HF2218, HF2220, HF2315, HF2317, HF2415, HF2417, HF2620, HF2622, HF2625	AN-010-010TS	125,00 CHF



<b>Großflächenvertikutierer TV920</b>		<b>Bestellnr.</b>	<b>Preis in CHF inkl. MWST</b>
	zum Anhängen, Arbeitsbreite: 0,90m, Flächenleistung bis 4000 m <sup>2</sup> /h, kugelgelagerte Stahlfelgen mit 4.00 - 4 luft- bereiftem Rasenpflegeprofil, stufenlose Arbeitstiefeneinstellung, feste Messer aus Carbonstahl, Sicherheits- rutschkupplung, Klingenbruchsicherung, Bedienung vom Fahrersitz aus, (Anhängervorrichtung nötig), Honda Profi-4-Takt-Motor GX270 9PS, Gewicht: 106 kg	AI-521-201TS	4.790,00 CHF
	<b>Montage und Bereitstellung</b>	MuB 4	120,00 CHF
<b>Zubehör für Vertikutierer TV920</b>			
	<b>Ersatzmesser</b>	Satz KB-002-012	195,00 CHF
	<b>Ersatz-Keilriemen</b>	HB-165-055	59,00 CHF





<b>Anhänger TA260</b>		<b>Bestellnr.</b>	<b>Preis in CHF inkl. MWST</b>
	für Rasentraktoren, Belastung: bis 200 kg, aus verzinktem Stahlblech, niedriger Schwerpunkt, herausnehmbare hintere Ladeklappe, kippsbar mit Kippverriegelung mittels eines herausziehbaren Bedienbügels, zerlegt in Karton, teilmontiert Ladefläche: 1065 x 765 x 305 mm, Gewicht: 37 kg (Anhängervorrichtung nötig)	AO-001-002TS	790,00 CHF
	<b>Montage und Bereitstellung</b>	MuB 1	50,00 CHF

<b>Kastenstreuer TM320/TM420</b>		<b>Bestellnr.</b>	<b>Preis in CHF inkl. MWST</b>
	<b>Kastenstreuer TM320</b> für Handbetrieb <b>inkl. Schubgestänge</b> , Streubreite: 0,80m, Behältervolumen: 55 Liter, Flächenleistung: max. 4000 m <sup>2</sup> /h, stufenlose Streumengenregulierung, Luftbereifung auf Stahlfelge, Rühr- und Förderwalze vom Bedienplatz aus zu- und abschaltbar, geeignet sowohl als Schiebeoder Anhängestreuer zum Ausbringen von groben Streumaterialien wie z. B. Streusalz oder Granulat. Gewicht: 49 kg	AR-102-001	1.890,00 CHF
	<b>Montage und Bereitstellung</b>	MuB 1	50,00 CHF
	<b>Kastenstreuer TM320</b> für Rasentraktoren, <b>inkl. Zugstange</b> , Streubreite: 0,80m, Behältervolumen: 55 Liter, Flächenleistung: max. 4000m <sup>2</sup> /h, stufenlose Streumengenregulierung, Luftbereifung auf Stahlfelge, Rühr- und Förderwalze vom Bedienplatz aus zu- und abschaltbar, geeignet sowohl als Schiebe- oder Anhängestreuer zum Ausbringen von groben Streumaterialien wie z. B. Streusalz oder Granulat. Gewicht: 51 kg, (Anhängevorrichtung nötig)	AR-101-001	1.890,00 CHF
	<b>Montage und Bereitstellung</b>	MuB 1	50,00 CHF
	<b>Schubgestänge</b> für TM320 für Handbetrieb	AR-102-001TS	245,00 CHF
	<b>Zugstange</b> für TM320 für Rasentraktorbetrieb	AR-101-001TS	210,00 CHF
	<b>Streukastenabdeckung</b> für TM320 und TM420	AR-100-002TS	146,00 CHF
	<b>Aufsattel-Kastenstreuer TM420</b> inkl. Antriebseinheit, Streubreite: 0,80m, Behältervolumen: 60 Liter, Flächenleistung: max. 4000 m <sup>2</sup> /h, Keilriemenantrieb über Felgen-Steckadapter inkl. Streuwalze für grobkörniges Streugut, stufenlose Streumengenregulierung, Rühr- und Förderwalze vom Bedienplatz aus zu- und abschaltbar, Gewicht: 59 kg passend für folgende Rasentraktor-Modelle:		
	<b>Castelgarden 4 AWD + Stiga 4 AWD</b>	AR-128-002	2.590,00 CHF
	<b>GGP + Stiga 102 cm und 122 cm, ab Mod. 2005</b>	AR-124-002	2.590,00 CHF
	<b>Honda HF2417 HM, HF2620 HM, ab Mod. 2009 HF2622 ab Mod. 2013 HF2625 HME ab Mod. 2017</b>	AR-123-002	2.590,00 CHF
	<b>John Deere X300R, X305R, X350R</b>	AR-121-002	2.590,00 CHF
	<b>John Deere X130R / X135R / X155R bis Mod. 2014</b>	AR-127-002	2.590,00 CHF
	<b>Kubota GR 1600-II</b>	AR-122-002	2.590,00 CHF
	<b>Kubota GR 2100-II / GR 2120-II</b>	AR-125-002	2.590,00 CHF
	<b>MTD, Cub Cadet XT1, XT2, XT3 Heckauswerfer ab Mod. 2017</b>	AR-132-002	2.590,00 CHF
	<b>MTD, Gutbrod, Yard Man 92 cm + 105 cm</b>	AR-126-002	2.590,00 CHF
	<b>Stihl RT5- und RT6-Serie</b>	AR-120-002	2.590,00 CHF
	<b>Stihl RT5- und RT6-Serie</b>	AR-120-002	2.590,00 CHF
	<b>Toro DH 210, DH 220 (ab Mod. 2012)</b>	AR-131-002	2.590,00 CHF
	<b>Viking T5- und T6-Serie</b>	AR-120-002	2.590,00 CHF
	<b>Streukastenabdeckung</b> für TM320 und TM420	AR-100-002TS	146,00 CHF
	<b>Montage und Bereitstellung</b>	MuB 8	350,00 CHF

<b>Anbaukehrmaschine TK522 zu Husqvarna Rider + Stiga</b>		<b>Bestellnr.</b>	<b>Preis in CHF inkl. MWST</b>
	<b>inkl. Schnellanbausatz</b> inkl. Kunststoff-Kehrgutbehälter (76 l) und Universal-Doppelbesatzbürste, Arbeitsbreite: 1,20m, Parallelanhebung, zentrale, stufenlose Stützrad-Höhenverstellung, mittels Komfort-Schwenkhebel vom Fahrersitz aus nach links und rechts schwenkbar Gewicht: 67 kg  passend für folgende Ridermodelle:		
	<b>Husqvarna Rider</b> (Jonsered) <b>200er Serie ab Mod. 2012</b> 13C ab Mod. 2009	AN-516-201	3.890,00 CHF
	<b>Husqvarna Rider</b> (Jonsered) <b>300er Serie ab Mod. 2012</b> 15T, 15T AWD, 15Ts AWD, 18, 18 AWD ab Mod. 2011, PR 17 AWD ab Mod. 2012	AN-519-201	3.890,00 CHF
	<b>Husqvarna Rider</b> RC 318 T, RC 320 Ts AWD	AN-521-201	3.890,00 CHF
	<b>Husqvarna Rider</b> <b>400er Serie ab Mod. 2012, P 524, P 524EFI,</b> Pro Flex PR17, PF21, PF21 AWD ab Mod. 2008, PR17 AWD bis Mod. 2011	AN-518-201	3.890,00 CHF
	<b>Husqvarna Rider</b> R 420TsX AWD, R 419TsX AWD	AN-522-201	3.890,00 CHF
	<b>Husqvarna Rider</b> PR 18/175/15/15V2 (2 WD + AWD Modelle) ab Mod. 2007	AN-515-201	3.890,00 CHF
	<b>Stiga Park</b> , 2WD, ab Mod. 2001	AN-513-201	3.890,00 CHF
	<b>Stiga Park</b> , 4WD, ab Mod. 2001	AN-513-202	3.890,00 CHF
	<b>Stiga Park</b> , 500, 500 W, 500 WX, 700 W, 700 WX, 900 WX, Pro 900 WX, Pro 900 AWX, Park Special, 320 P, 320 PW, 240 PWX, 620 PW, 640 PWX, 740 PWX, Pro 540 IX, Pro 740 IOX, 345 PWX, Modelle mit Schnellspannadapter (RAC-Schnellkupplung)	AN-517-201	3.890,00 CHF
<b>Montage und Bereitstellung</b>		MuB 11	250,00 CHF
<b>Zubehör für Anbaukehrmaschine TK522</b>			
	<b>Kehrplane</b> Staub- und Steinschlagschutzplane beim Freikehren. Ideal um Kehrgut in eine Reihe zu kehren.	AY-029-001TS	280,00 CHF
	<b>Laubsammler</b> löst Laub vom Boden und sammelt es in einem Arbeitsgang	AE-090-035TS	575,00 CHF
	<b>Rinnenbürste</b> 20cm breit, Bürstendurchmesser: 0,35m Ideal zum Reinigen von tiefen Rinnen	AD-090-128	235,00 CHF
	<b>Universal-Doppelbesatzbürste 1,20m</b> zum Schnee- und Schmutzfeigen, Bürstendurchmesser: 0,30m	Satz AD-090-125	450,00 CHF

Zubehör für Anbaukehrmaschine TK522		Bestellnr.	Preis in CHF inkl. MWST
	<b>Spezial-Schneekehrbürste 1,20m</b> für Schnee und vergleichbares Kehrgut, mit 8 Besatzreihen, <b>blau</b> Bürstendurchmesser: 0,30m	Satz AD-090-121	340,00 CHF
	<b>Spezial-Schmutzkehrbürste 1,20m</b> zur Beseitigung von festsitzenden, starken Verschmutzungen, mit 12 Besatzreihen, <b>grün</b> Bürstendurchmesser: 0,30m	Satz AD-090-127	370,00 CHF

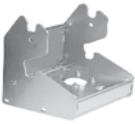
Schneeräumschild gefedert für Husqvarna Rider		Bestellnr.	Preis in CHF inkl. MWST
	<b>inkl. Schnellanbausatz</b> inkl. bodenschonender Kufen, Gummileiste und Positionsfähnchen, Arbeitsbreite: 1,25m, Höhe: 0,42m, Klapp-Schneeschild mit paralleler Anhebung, vom Fahrersitz aus nach links und rechts schwenkbar Gewicht: 62 kg  passend für folgende Ridermodelle:		
	<b>Husqvarna Rider</b> (Jonsered) <b>200er Serie ab Mod. 2012 (nur 2WD-Modelle),</b> 13C ab Mod. 2007	AN-103-001	1.595,00 CHF
	<b>Husqvarna Rider</b> (Jonsered) <b>200er Serie 4WD-Modelle</b>	AN-167-001	1.595,00 CHF
	<b>Husqvarna Rider</b> <b>300er Serie ab Mod. 2012,</b> 15T, 15T AWD, 15Ts AWD, 18, 18 AWD ab Mod. 2011, PR 17 AWD ab Mod. 2012	AN-127-001	1.595,00 CHF
	<b>Husqvarna Rider</b> RC 318 T, RC 320 Ts AWD	AN-162-001	1.595,00 CHF
	<b>Husqvarna Rider</b> <b>400er Serie und 524P</b> Pro Flex PR17, Pro Flex 18, PF21, PF21 AWD ab Mod. 2008, PR17 AWD	AE-008-001TS	1.595,00 CHF
	<b>Husqvarna Rider</b> R 420TsX AWD, R 419TsX AWD	AN-166-001	1.595,00 CHF
	<b>Husqvarna Rider</b> PR 18/175/15/15V2 (2 WD + AWD Modelle) ab Mod. 2007	AN-102-001	1.595,00 CHF
	<b>Montage und Bereitstellung</b>	MuB 3	100,00 CHF
Zubehör für Schneeräumschild			
	<b>Laufräder</b> für empfindliche Flächen, höhenverstellbar	Satz AE-015-002TS	140,00 CHF
	<b>Gummileiste 1,25m</b> serienmäßig beim ts125 enthalten	HK-003-008	79,00 CHF
	<b>Profi-Leiste aus Polyurethan</b> für härteste Beanspruchungen	HK-103-008	125,00 CHF
	<b>Gleitschuh</b> für Schneeräumschild	Stück AE-015-146z	52,00 CHF

<b>Weiteres Zubehör für Husqvarna Rider</b>		<b>Bestellnr.</b>	<b>Preis in CHF inkl. MWST</b>
	<b>Greenkeeper 110 – Rasenreiniger</b> für die perfekte Rasenpflege Arbeitsbreite: 1,10m, 27 Federzinken einzeln austauschbar,  Gewicht: 17 kg benötigt wird der Schnellwechsler ohne Antrieb und ein fahrzeugspezifischer Anbaurahmen	AI-200-001TS	650,00 CHF
	<b>Montage und Bereitstellung</b>	MuB 4	120,00 CHF
	<b>Federzinkensatz</b> (siehe Seite 18)	AI-200-092TS	155,00 CHF
	<b>Stoßstange</b> Ramm- und Stoßschutz, zusätzlicher Schutzbügel gegen Beschädigungen an Bäumen und Büschen  Gewicht: 5 kg benötigt wird der Schnellwechsler ohne Antrieb und ein fahrzeugspezifischer Anbaurahmen	AN-006-030TS	145,00 CHF
	<b>Rasentraktor-Schnellwechsler ohne Antrieb</b>	AN-002-001TS	135,00 CHF
<b>Anbaurahmen mit Bedienehebel für Husqvarna Rider</b>			
	<b>Husqvarna Rider</b> <b>200er Serie ab Mod. 2012</b> 13C ab Mod. 2007	AN-103-001TS	450,00 CHF
	<b>Husqvarna Rider</b> <b>200er Serie 4WD</b>	AN-167-001TS	450,00 CHF
	<b>Husqvarna Rider</b> <b>300er Serie ab Mod. 2012,</b> 15T, 15T AWD, 15Ts AWD, 18, 18 AWD ab Mod. 2011, PR 17 AWD ab Mod. 2012	AN-127-001TS	450,00 CHF
	<b>Husqvarna Rider</b> PR 18/175/15/15V2 (2 WD + AWD Modelle) ab Mod. 2007	AN-102-001TS	450,00 CHF
	<b>Husqvarna Rider</b> RC 318 T, RC 320 Ts AWD	AN-162-001TS	450,00 CHF
	<b>Husqvarna Rider</b> R 420TsX AWD, R 419TsX AWD	AN-166-001TS	450,00 CHF
	<b>Montage und Bereitstellung</b>	MuB 3	100,00 CHF

<b>Vertikutierer TV405 für private Anwender</b>		<b>Bestellnr.</b>	<b>Preis in CHF inkl. MWST</b>
	<b>inkl. Welle mit festen Messern,</b> Arbeitsbreite: 0,38m, Flächenleistung bis 1250 m <sup>2</sup> /h, wartungsfreier Keilriemenantrieb, stufenlose Arbeitstiefeneinstellung, große Räder, platzsparende Transportstellung, Honda 4-Takt-Motor 5 PS GP160, Gewicht: 36kg	TV 405	1.395,00 CHF
	<b>Montage und Bereitstellung</b>	MuB 1	50,00 CHF
<b>Zubehör für Vertikutierer TV405</b>			
	<b>Ersatzmesser</b>	Satz KB-002-016	125,00 CHF
	<b>Ersatz-Keilriemen</b>	HB-112-044	35,00 CHF
	<b>Fangkorb 33 Liter Volumen</b>	AI-043-030TS	200,00 CHF



<b>Profi-Vertikutierer mit Wellen-Schnellwechselsystem Vertikutierer TV410</b>		<b>Bestellnr.</b>	<b>Preis in CHF inkl. MWST</b>
	<b>inkl. Welle mit festen Messern,</b> Arbeitsbreite: 0,38m, Flächenleistung bis 1250 m <sup>2</sup> /h, wartungsfreier Keilriemenantrieb, stufenlose Arbeitstiefeneinstellung, feste Messer aus Carbonstahl, Sicherheits- rutschkupplung, Klingenbruchsicherung, kugelgelagerte Stahlblechfelgen, Honda 4-Takt-Motor 5 PS GP160, Gewicht: 41 kg	TV 410	2.295,00 CHF
	<b>Montage und Bereitstellung</b>	MuB 1	50,00 CHF
<b>Zubehör für Vertikutierer TV410</b>			
	<b>Messerwelle mit festen Messern</b>	AI-045-030TS	445,00 CHF
	<b>Hammermesserwelle</b>	AI-045-031TS	550,00 CHF
	<b>Federzinkenwelle</b>	AI-045-032TS	565,00 CHF
	<b>Lock-It - abschließbare Arbeitstiefeneinstellung</b>	HJ-010-016	75,00 CHF
	<b>Ersatzmesser</b>	Satz KB-002-006	105,00 CHF
	<b>Ersatz-Hammermesser</b>	Satz KB-002-009	190,00 CHF
	<b>Ersatz-Federzinken</b>	Satz HI-040-038	115,00 CHF
	<b>Ersatz-Keilriemen</b>	HB-112-044	35,00 CHF





<b>Profi-Vertikutierer mit Wellen-Schnellwechselsystem Vertikutierer TV510</b>		<b>Bestellnr.</b>	<b>Preis in CHF inkl. MWST</b>
	<b>inkl. Welle mit festen Messern,</b> Arbeitsbreite: 0,45m, Flächenleistung bis 1500 m <sup>2</sup> /h, wartungsfreier Keilriemenantrieb, stufenlose Arbeitstiefeneinstellung, feste Messer aus Carbonstahl, Sicherheits- rutschkupplung, Klingenbruchsicherung, kugelgelagerte Stahlblechfelgen, Honda Profi-4-Takt-Motor 5 PS GX160, Gewicht: 53 kg	TV 510	2.695,00 CHF
	<b>Montage und Bereitstellung</b>	MuB 1	50,00 CHF
<b>Zubehör für Vertikutierer TV510</b>			
	<b>Messerwelle</b> mit festen Messern	AI-050-030TS	495,00 CHF
	<b>Hammermesser</b>	AI-050-031TS	625,00 CHF
	<b>Federzinkenwelle</b>	AI-050-032TS	640,00 CHF
	<b>Lock-It</b> - abschließbare Arbeitstiefeneinstellung	HJ-010-016	75,00 CHF
	<b>Ersatzmesser</b>	Satz KB-002-007	115,00 CHF
	<b>Ersatz-Hammermesser</b>	Satz KB-002-010	210,00 CHF
	<b>Ersatz-Federzinken</b>	Satz HI-040-039	125,00 CHF
	<b>Ersatz-Keilriemen</b>	HB-112-044	35,00 CHF







<b>Profi-Vertikutierer mit Wellen-Schnellwechselsystem Vertikutierer TV610</b>		<b>Bestellnr.</b>	<b>Preis in CHF inkl. MWST</b>
	<b>inkl. Welle mit festen Messern,</b> Arbeitsbreite: 0,55m, Flächenleistung bis 2000 m <sup>2</sup> /h, wartungsfreier Keilriemenantrieb, stufenlose Arbeitstiefeneinstellung, feste Messer aus Carbonstahl, Sicherheits- rutschkupplung, Klingenbruchsicherung, kugelgelagerte Stahlblechfelgen, Honda Profi-4-Takt-Motor 6 PS GX200, Gewicht: 61 kg	TV 610	2.895,00 CHF
	<b>Montage und Bereitstellung</b>	MuB 1	50,00 CHF
<b>Zubehör für Vertikutierer TV610</b>			
	<b>Messerwelle</b> mit festen Messern	AI-060-030TS	550,00 CHF
	<b>Hammermesser</b>	AI-060-031TS	655,00 CHF
	<b>Federzinkenwelle</b>	AI-060-032TS	680,00 CHF
	<b>Lock-It</b> - abschließbare Arbeitstiefeneinstellung	HJ-010-016	75,00 CHF
	<b>Ersatzmesser</b>	Satz KB-002-008	135,00 CHF
	<b>Ersatz-Hammermesser</b>	Satz KB-002-011	225,00 CHF
	<b>Ersatz-Federzinken</b>	Satz HI-040-040	135,00 CHF
	<b>Ersatz-Keilriemen</b>	HB-165-043	59,00 CHF

<b>Walzenhäcksler TH 80</b>		<b>Bestellnr.</b>	<b>Preis in CHF inkl. MWST</b>
	sehr robuste Bauart (Stahlkonstruktion), großer Einfülltrichter 42x38cm, max. Aststärke: 70mm, Häckselleistung: bis 1 m³/h, Auswurfhöhe: 76cm, selbständiger Einzug dank Hochleistungswalze mit 2 Messern, luftbereifte Transporträder 3.00x4, einfaches Messerwechseln dank 180° schwenkbaren Einfülltrichter, Feststellbremse, Gewicht: 113 kg, Honda Profi-4-Takt-Motor 13 PS GX390,	TH 80	4.390,00 CHF
	<b>Montage und Bereitstellung</b>	MuB 3	100,00 CHF
<b>Zubehör für Häcksler TH65 / TH80</b>			
	<b>Zugdeichsel</b> für Rasentraktoren	AK-500-030TS	125,00 CHF
	<b>Ersatzwendemesser Standard</b> Messerabstand: 0,5 – 1,0 mm	Satz AZ-021-002	87,00 CHF
	<b>Ersatzwendemesser Premium</b> Messerabstand: 0,5 – 1,0 mm	Satz AZ-021-004	165,00 CHF
	<b>Gegenschneide</b> 4-fach	DB-850-017	65,00 CHF
	<b>Ersatz-Keilriemen</b>	HB-150-093	59,00 CHF

<b>Hochgrasmäher T500 GX</b>		<b>Bestellnr.</b>	<b>Preis in CHF inkl. MWST</b>
	sehr robuster Hochgrasmäher mit tiefem Schwerpunkt, direkter Einzug des Grases ohne störendes Frontrad, AS-Antriebsräder mit 360° Freilauf, 3-Gang-Getriebe vorwärts, am Lenker schaltbar, 6-fach höhenverstellbarer Lenker, 3-fach höhenverstellbare Gleitkufen, Arbeitsbreite: 0,51m, Serviceposition für einfaches Messer wechseln Honda Profi 4-Takt-Motor 5,5 PS GXV160, Gewicht: 75 kg	T500 GX	3.190,00 CHF
	<b>Zubehör für Hochgrasmäher t500</b>		
	<b>Schutzplane</b>	AY-032-001TS	265,00 CHF
	<b>Ersatz-Sichelmesser</b>	KB-005-001	95,00 CHF

<b>Wiesenmäher T40</b>		<b>Bestellnr.</b>	<b>Preis in CHF inkl. MWST</b>
	<b>inkl. ESM-Universal "SC"-Mähbalken 0,71m und verstellbaren Laufsohlen,</b> Arbeitsgeschwindigkeit: 2,7 km/h, 1 Vorwärtsgang, Bereifung 3.00-4, mit Wendehilfe, Honda 4-Takt-Motor 5 PS GP160, Holm seitlich und in der Höhe verstellbar, Gewicht: 53 kg	T 40	2.690,00 CHF
	<b>Montage und Bereitstellung</b>	MuB 1	50,00 CHF
<b>Zubehör für Wiesenmäher T40</b>			
	<b>ESM-Universal-"SC"-Mähbalken 0,71m</b> inkl. verstellbaren Laufsohlen	IG-015-001	450,00 CHF
	<b>ESM-Universal-"SC"-Mähbalken 0,91m</b> inkl. verstellbaren Laufsohlen	IG-015-003	550,00 CHF
	<b>ESM-Ersatzmesser 0,71m</b>	IG-015-015	132,00 CHF
	<b>ESM-Ersatzmesser 0,91m</b>	IG-015-018	174,00 CHF





<b>Wiesenmäher T50</b>		<b>Bestellnr.</b>	<b>Preis in CHF inkl. MWST</b>
	<b>inkl. ESM-Universal "SC"-Mähbalken 0,87m und verstellbaren Laufsohlen,</b> Arbeitsgeschwindigkeit: 2,7 km/h, 1 Vorwärtsgang, Bereifung 4.00-4, Wendehilfe, Honda Profi-4-Takt-Motor 4 PS GX120, Holm seitlich und in der Höhe verstellbar, Gewicht: 89 kg	T 50	3.890,00 CHF
	<b>Montage und Bereitstellung</b>	MuB 1	50,00 CHF
<b>Zubehör für Wiesenmäher T50</b>			
	<b>ESM-Universal-"SC"-Mähbalken 0,87m</b> inkl. verstellbaren Laufsohlen	IG-015-002	590,00 CHF
	<b>ESM-Universal-"SC"-Mähbalken 0,97m</b> inkl. verstellbaren Laufsohlen	IG-015-004	650,00 CHF
	<b>ESM-Universal-"SC"-Mähbalken 1,07m</b> inkl. verstellbaren Laufsohlen	IG-015-005	720,00 CHF
	<b>ESM-Ersatzmesser 0,87m</b>	IG-015-014	150,00 CHF
	<b>ESM-Ersatzmesser 0,97m</b>	IG-015-035	160,00 CHF
	<b>ESM-Ersatzmesser 1,07m</b>	IG-015-038	170,00 CHF
<b>Winterdienst Wiesenmäher T50</b>			
	<b>Halter für Schneeschild RS80</b>	AE-059-001TS	230,00 CHF
	<b>Schneeschild RS80</b> inkl. Kufen und bodenschonender Gummileiste (ohne Halter), Arbeitsbreite: 0,80m	AE-001-001TS	450,00 CHF
	<b>Ersatz-Gummileiste 0,80m</b>	HK-003-010	55,00 CHF
	<b>Schneeketten für Bereifung 4.00-4</b>	Paar KC-002-009	210,00 CHF

<b>Wiesenmäher T60</b>		<b>Bestellnr.</b>	<b>Preis in CHF inkl. MWST</b>
	<b>inkl. ESM-Universal "SC"-Mähbalken 0,97m und verstellbaren Laufsohlen,</b> Arbeitsgeschwindigkeit: 2,8 km/h, 1 Vorwärtsgang, <b>1 Rückwärtsgang</b> , automatische Sicherheitsfeststellbremse, Bereifung 3.50-6, Wendehilfe, Honda Profi-4-Takt-Motor 5 PS GX160, Holm seitlich und in der Höhe verstellbar, Gewicht: 100 kg	T 60	4.690,00 CHF
	<b>Montage und Bereitstellung</b>	MuB 2	80,00 CHF
<b>Zubehör für Wiesenmäher T60</b>			
	<b>ESM-Universal-"SC"-Mähbalken 0,87m</b> inkl. verstellbaren Laufsohlen	IG-015-002	590,00 CHF
	<b>ESM-Universal-"SC"-Mähbalken 0,97m</b> inkl. verstellbaren Laufsohlen	IG-015-004	650,00 CHF
	<b>ESM-Universal-"SC"-Mähbalken 1,07m</b> inkl. verstellbaren Laufsohlen	IG-015-005	720,00 CHF
	<b>ESM-Universal-"SC"-Mähbalken 1,17m</b> inkl. verstellbaren Laufsohlen	IG-015-006	750,00 CHF
	<b>ESM-Schwinghebel-Mähbalken 1,02m</b> inkl. verstellbaren Laufsohlen	IG-014-001	890,00 CHF
	<b>ESM-Schwinghebel-Mähbalken 1,12m</b> inkl. verstellbaren Laufsohlen	IG-014-002	990,00 CHF
	<b>ESM-Ersatzmesser 0,87m</b>	IG-015-014	150,00 CHF
	<b>ESM-Ersatzmesser 0,97m</b>	IG-015-035	160,00 CHF
	<b>ESM-Ersatzmesser 1,07m</b>	IG-015-038	170,00 CHF
	<b>ESM-Ersatzmesser 1,17m</b>	IG-015-040	180,00 CHF
	<b>ESM-Ersatzmesser 1,02m</b>	IG-003-014	170,00 CHF
	<b>ESM-Ersatzmesser 1,12m</b>	IG-003-015	210,00 CHF
	<b>Doppelbereifung</b> Spurerweiterung auf 0,93m außen	Paar AH-001-030	460,00 CHF
<b>Winterdienst Wiesenmäher T60</b>			
	<b>Halter</b> für Schneeschild RS100 und RS125	AE-060-001TS	230,00 CHF
	<b>Schneeschild RS100</b> inkl. Kufen und bodenschonender Gummileiste (ohne Halter), Arbeitsbreite: 1,00m	AE-005-001TS	490,00 CHF
	<b>Schneeschild RS125</b> inkl. Kufen und bodenschonender Gummileiste (ohne Halter), Arbeitsbreite: 1,25m	AE-007-001TS	550,00 CHF
	<b>Ersatz-Gummileiste 1,00m</b>	HK-003-009	79,00 CHF
	<b>Ersatz-Gummileiste 1,25m</b>	HK-003-008	83,00 CHF
	<b>Frontgewicht</b> für Schneeschild ca. 14 kg - höherer Wirkungsgrad bei festem Schnee -	AY-013-001	190,00 CHF
	<b>Schneeketten</b> für Bereifung 3.50-6	Paar KC-002-001	220,00 CHF

<b>Wiesenmäher T70</b>		<b>Bestellnr.</b>	<b>Preis in CHF inkl. MWST</b>
	<b>inkl. ESM-Universal "SC"-Mähbalken 1,17m und verstellbaren Laufsohlen,</b> Arbeitsgeschwindigkeit: 2,2 - 4,3 km/h, Vario-Lastschaltgetriebe, <b>7 Vorwärts- und 7 Rückwärtsgänge,</b> automatische Sicherheitsfeststellbremse, Breitreifen 16 x 6,50-8, Wendehilfe, Honda Profi-4-Takt-Motor 5 PS GX160, Holm seitlich und in der Höhe verstellbar, Gewicht: 112 kg	T 70	5.490,00 CHF
	<b>Montage und Bereitstellung</b>	MuB 2	80,00 CHF
<b>Zubehör für Motormäher T70</b>			
	<b>ESM-Universal-"SC"-Mähbalken 0,87m</b> inkl. verstellbaren Laufsohlen	IG-015-002	590,00 CHF
	<b>ESM-Universal-"SC"-Mähbalken 0,97m</b> inkl. verstellbaren Laufsohlen	IG-015-004	650,00 CHF
	<b>ESM-Universal-"SC"-Mähbalken 1,07m</b> inkl. verstellbaren Laufsohlen	IG-015-005	720,00 CHF
	<b>ESM-Universal-"SC"-Mähbalken 1,17m</b> inkl. verstellbaren Laufsohlen	IG-015-006	750,00 CHF
	<b>ESM-Schwinghebel-Mähbalken 1,02m</b> inkl. verstellbaren Laufsohlen	IG-014-001	890,00 CHF
	<b>ESM-Schwinghebel-Mähbalken 1,12m</b> inkl. verstellbaren Laufsohlen	IG-014-002	990,00 CHF
	<b>ESM-Ersatzmesser 0,87m</b>	IG-015-014	150,00 CHF
	<b>ESM-Ersatzmesser 0,97m</b>	IG-015-035	160,00 CHF
	<b>ESM-Ersatzmesser 1,07m</b>	IG-015-038	170,00 CHF
	<b>ESM-Ersatzmesser 1,17m</b>	IG-015-040	180,00 CHF
	<b>ESM-Ersatzmesser 1,02m</b>	IG-003-014	170,00 CHF
	<b>ESM-Ersatzmesser 1,12m</b>	IG-003-015	210,00 CHF
	<b>Doppelbereifung</b> Spurerweiterung auf 1,10m außen	Paar AH-003-030	550,00 CHF
<b>Winterdienst Wiesenmäher T70</b>			
	<b>Halter</b> für Schneeschild RS100 und RS125	AE-060-001TS	230,00 CHF
	<b>Schneeschild RS100</b> inkl. Kufen und bodenschonender Gummileiste (ohne Halter), Arbeitsbreite: 1,00m	AE-005-001TS	490,00 CHF
	<b>Schneeschild RS125</b> inkl. Kufen und bodenschonender Gummileiste (ohne Halter), Arbeitsbreite: 1,25m	AE-007-001TS	550,00 CHF
	<b>Ersatz-Gummileiste 1,00m</b>	HK-003-009	79,00 CHF
	<b>Ersatz-Gummileiste 1,25m</b>	HK-003-008	83,00 CHF
	<b>Frontgewicht</b> für Schneeschild ca. 14 kg - höherer Wirkungsgrad bei festem Schnee -	AY-013-001	190,00 CHF
	<b>Schneeketten</b> für Bereifung 16 x 6,50-8	Paar MS-7564	350,00 CHF

<b>Honda-Einachserzubehör</b>		<b>Bestellnr.</b>	<b>Preis in CHF inkl. MWST</b>
<b>Mähantrieb</b>			
	<b>Mähantrieb für Honda F510/F560</b> für Radgröße 4.00-8 oder 16 x 6.50-8, Rückwärtsanbau, ohne Mähbalken, für Raddurchmesser ca. 430mm Gewicht: 33 kg	AB-054-030TS	1.675,00 CHF
	<b>Montage und Bereitstellung</b>	MuB 3	100,00 CHF
<b>Zubehör für Mähantrieb</b>			
	<b>ESM-Universal-"SC"-Mähbalken 0,87m</b> inkl. verstellbaren Laufsohlen	IG-015-002	590,00 CHF
	<b>ESM-Universal-"SC"-Mähbalken 0,97m</b> inkl. verstellbaren Laufsohlen	IG-015-004	650,00 CHF
	<b>ESM-Universal-"SC"-Mähbalken 1,07m</b> inkl. verstellbaren Laufsohlen	IG-015-005	720,00 CHF
	<b>ESM-Universal-"SC"-Mähbalken 1,17m</b> inkl. verstellbaren Laufsohlen	IG-015-006	750,00 CHF
	<b>ESM-Schwinghebel-Mähbalken 1,02m</b> inkl. verstellbaren Laufsohlen	IG-014-001	890,00 CHF
	<b>ESM-Schwinghebel-Mähbalken 1,12m</b> inkl. verstellbaren Laufsohlen	IG-014-002	990,00 CHF
	<b>ESM-Ersatzmesser 0,87m</b>	IG-015-014	150,00 CHF
	<b>ESM-Ersatzmesser 0,97m</b>	IG-015-035	160,00 CHF
	<b>ESM-Ersatzmesser 1,07m</b>	IG-015-038	170,00 CHF
	<b>ESM-Ersatzmesser 1,17m</b>	IG-015-040	180,00 CHF
	<b>ESM-Ersatzmesser 1,02m</b>	IG-003-014	170,00 CHF
	<b>ESM-Ersatzmesser 1,12m</b>	IG-003-015	210,00 CHF
<b>Anbaufräsen</b>		<b>Bestellnr.</b>	<b>Preis in CHF inkl. MWST</b>
	<b>Anbaufräse L80 für Honda F510/F560</b> <b>inkl. Frässatz</b> für Radgröße 4.00-8, Arbeitsbreite: einstellbar auf 32, 41 und 50 cm Gewicht: 37 kg	AF-038-030TS	1.790,00 CHF
	<b>Anbaufräse TF85 für Honda F510/F560</b> <b>ohne Frässatz</b> für Radgröße 4.00-8, Gewicht: 35 kg	AF-048-030TS	1.790,00 CHF
	<b>Montage und Bereitstellung</b>	MuB 3	100,00 CHF
<b>Frässatz für Anbaufräse TF85</b>			
	Arbeitsbreite einstellbar auf 37, 47 und 60 cm	AF-008-030TS	730,00 CHF



<b>Räder, Radgewichte und Zubehör</b>		<b>Bestellnr.</b>	<b>Preis in CHF inkl. MWST</b>
	<b>Komplettträder 4.00-8 *</b>	Paar AX-180-002	315,00 CHF
	<b>Komplettträder 16 x 6.50-8 *</b>	Paar AX-180-006	395,00 CHF
	<b>Achsverlängerung für F560 *</b> mit festem Flansch	Paar AX-140-001	120,00 CHF
	<b>Wendehilfe zu Einachser mit Starrachse *</b> z. B. F360/FJ500/F510	Paar RGS 033 K39	165,00 CHF
	<b>Spurverbreiterung zu Wendehilfe *</b>	Paar RGS 024 K38	100,00 CHF
	<b>Radgewichte 33 kg *</b> für Radgröße 4.00-8, 16x6.50-8	Paar AX-190-001	285,00 CHF
	<b>Frontgewicht 14 kg für Honda F360 *</b>	AX-120-001	180,00 CHF
	<b>Frontgewicht 18 kg für F560/F610/F660/F720/F810 *</b>	AX-120-002	215,00 CHF
	<b>Frontzugmaul *</b>	AX-220-001	95,00 CHF

\* Lagerbestand begrenzt

<b>Winterdienst</b>		<b>Bestellnr.</b>	<b>Preis in CHF inkl. MWST</b>
	<b>Halter für Schneeschild für Honda F360-F560</b> Frontanbau, Vierkantaufnahme	AE-032-001TS	195,00 CHF
	<b>Schneeschild RS100</b> inkl. Gummileiste (ohne Halter), Arbeitsbreite: 1,00m, Höhe: 0,45m	AE-005-001TS	490,00 CHF
	<b>Schneeschild RS125</b> inkl. Gummileiste (ohne Halter), Arbeitsbreite: 1,25m, Höhe: 0,45m	AE-007-001TS	550,00 CHF
	<b>Ersatz-Gummileiste 1,00m</b>	HK-003-009	79,00 CHF
	<b>Ersatz-Gummileiste 1,25m</b>	HK-003-008	83,00 CHF
	<b>Frontgewicht für Schneeschild ca. 14 kg</b> höherer Wirkungsgrad bei festem Schnee, zur Montage auf dem Schneeschild	AY-013-001	190,00 CHF

# Notizen

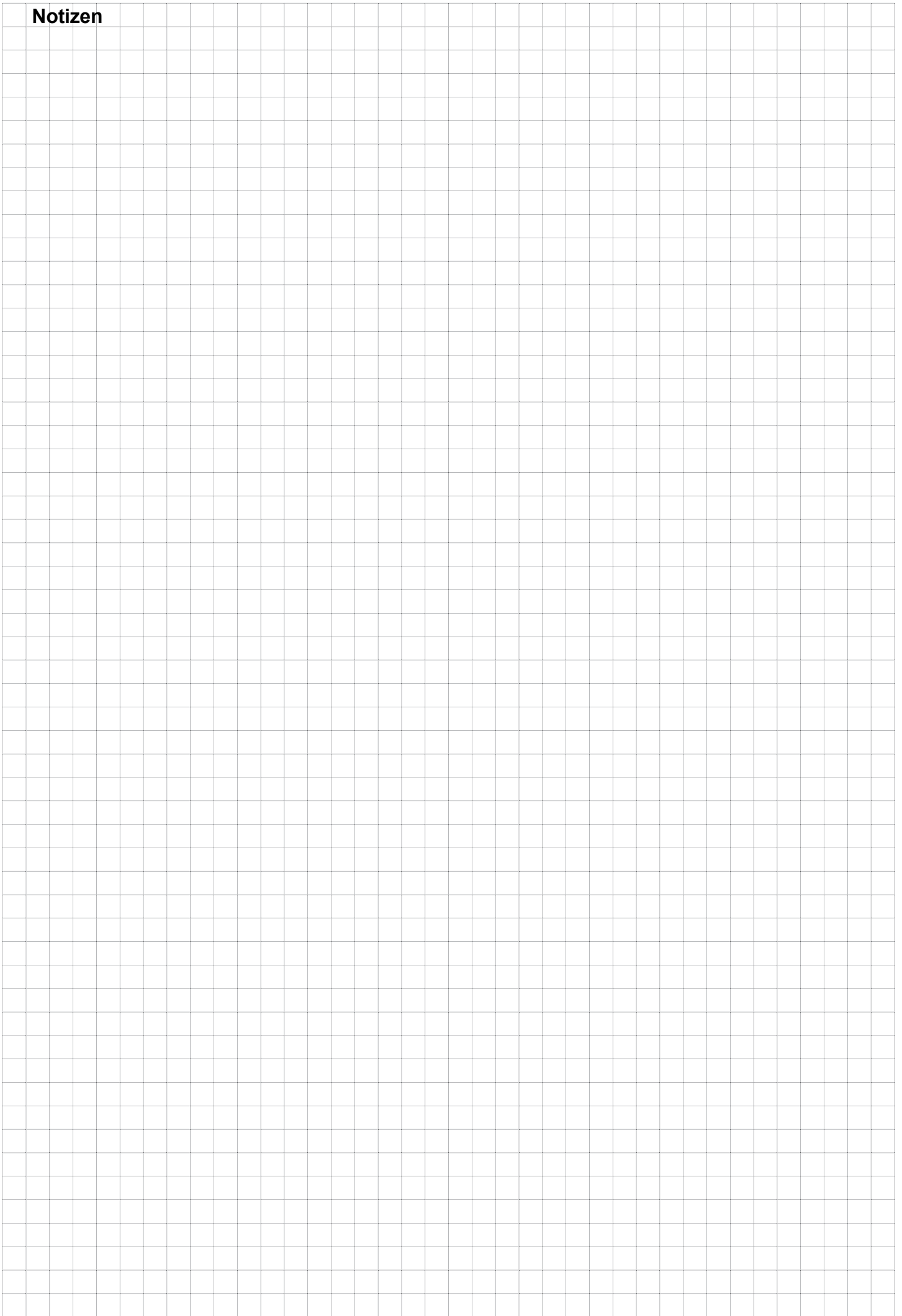

# Notizen

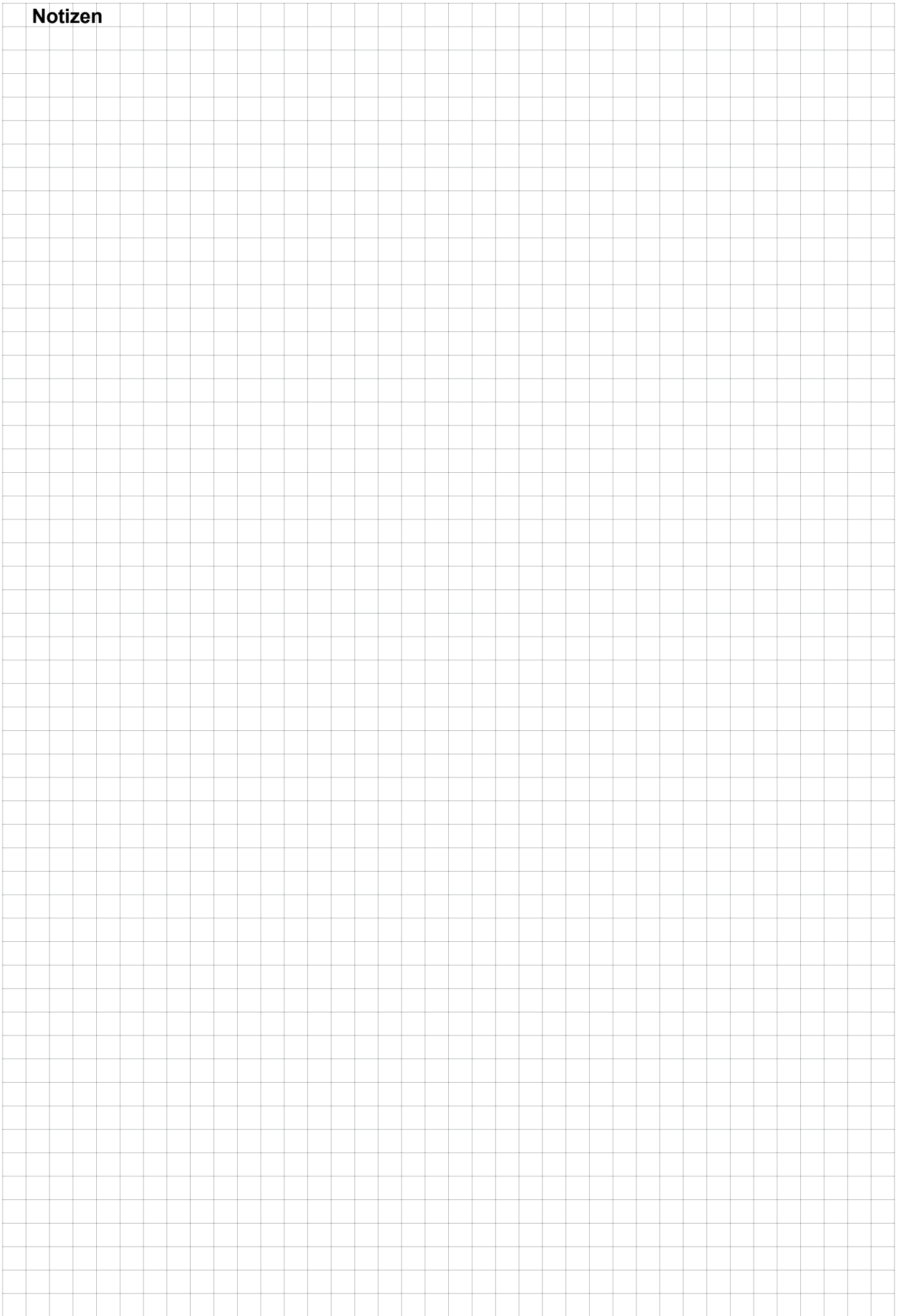

## Vertikutierer

## Vertikutierer mit Schnellwechselsystem

TV 405 	TV 410 	TV 510 	TV 610 
------------	------------	------------	------------

## Wiesenmäher (Balkenmäher)

T 40 	T 50 	T 60 	T 70 
----------	----------	----------	----------

## Kehrmaschinen

## Akku

TK 17 / TK 18 	TK 36 pro / TK 38pro 	TK 48 pro / TK 58pro 	TK 36-58pro EGO Akku 
-------------------	--------------------------	--------------------------	--------------------------

## Wildkrautbürsten

## Walzenhäsler

HW 50 	TW 50 S 	TW 50 X Antrieb 	TH 80 
-----------	-------------	---------------------	-----------

## Handkehrmaschinen

## Kehrsaugmaschinen

TK 14 / TKS 90-50 	TKS 70-40 	TKS 90-75 	TKS 120-100 	TKS 140-150 
-----------------------	---------------	---------------	-----------------	-----------------

## Frontmäher-Zubehör

## Wiesenmäher

## Einachser-Zubehör

Kehrmaschine mit Aufnahme 	Schneeschild gefedert 	T 500 	Mähbalken 
-------------------------------	---------------------------	-----------	---------------

## Rasentraktor-Zubehör

Schneeschild gefedert 	Kehrmaschine mit Aufnahme 	Rasenreiniger 	Frontstreuer 
Anhänger 	Vertikutierer 	Kastenstreuer 	Kastenstreuer 